

# Многофункциональная система оповещения SafePath4

**wheelock**  
INC.  
273 Branchport Avenue  
Long Branch, NJ 07740  
(732) 222-6880

## КОНТРОЛИРУЕМЫЙ РЕГУЛЯТОР ГРОМКОСТИ SP-SVC. ИНСТРУКЦИЯ ПО УСТАНОВКЕ.

**Используйте изделие в строгом соответствии с данной инструкцией.**

### ОБОЗНАЧЕНИЕ ИЗДЕЛИЯ В ТЕХНИЧЕСКОЙ ДОКУМЕНТАЦИИ И ПРИ ЗАКАЗЕ:

Обозначение при заказе: SP-SVC – Контролируемый регулятор громкости  
Номер инструкции: P84598BR

### ОБЩИЕ СВЕДЕНИЯ:

Контролируемый регулятор громкости SP-SVC представляет собой 35Вт аттенюатор. Он соответствует требованиям UL864 и предназначен для применения совместно с панелями серии SafePath4 (SP40/2, SPB-80/4, SPB-160 или SPB-320). Устройство может использоваться для регулировки громкости отдельного громкоговорителя, радиальной линии из нескольких громкоговорителей или кольцевой линии громкоговорителей, при этом суммарная мощность громкоговорителей не должна превышать 35Вт. Регулятор SP-SVC содержит обходное реле, которое шунтирует аттенюатор при аварийном режиме оповещения, благодаря этому сигналы аварийного оповещения передаются с максимальным уровнем громкости. Регулятор SP-SVC предназначен для совместного применения с линиями оповещения 24В, удовлетворяющими стандарту UL864. При применении регулятора совместно с адресным разветвителем SP4-APS, регулятор SP-SVC поддерживает как радиальные (CLASS B), так и кольцевые (CLASS A) линии оповещения.

**Примечание:** Рекомендуется использовать изделие в контролируемых трансляционных линиях 70В, при установке в трансляционных линиях 25В мощность подключаемых громкоговорителей не должна превышать 4Вт.

**ПРИМЕЧАНИЕ:** Все **ПРЕДОСТЕРЕЖЕНИЯ** и **ПРЕДУПРЕЖДЕНИЯ** далее по тексту помечены знаком . Все предупреждения напечатаны жирными заглавными буквами.

 **ПРЕДУПРЕЖДЕНИЕ: ВНИМАТЕЛЬНО ПРОЧИТЕ ДАННУЮ ИНСТРУКЦИЮ, ПРЕЖДЕ ЧЕМ ИСПОЛЬЗОВАТЬ ИЗДЕЛИЕ. НЕСОБЛЮДЕНИЕ НИЖЕПЕРЕЧИСЛЕННЫХ ТРЕБОВАНИЙ, ПРЕДОСТЕРЕЖЕНИЙ И ПРЕДУПРЕЖДЕНИЙ МОЖЕТ ПРИВЕСТИ К НЕПРАВИЛЬНОМУ ПРИМЕНЕНИЮ, УСТАНОВКЕ И/ИЛИ ФУНКЦИОНИРОВАНИЮ ИЗДЕЛИЯ В ЧРЕЗВЫЧАЙНОЙ СИТУАЦИИ, ЧТО, В СВОЮ ОЧЕРЕДЬ, МОЖЕТ ЯВЛЯТЬСЯ СЕРЬЕЗНОЙ УГРОЗОЙ ДЛЯ ЗДОРОВЬЯ И ЖИЗНИ ЛЮДЕЙ.**

### ТЕХНИЧЕСКИЕ ХАРАКТЕРИСТИКИ:

Таблица 1. Уровни регулировки громкости

Позиция переключателя	Обозначение на лицевой крышке	Ослабление сигнала, дБ, (приблизительно)
10	0	0
9	-4	-4
8	-3	-7
7	-3	-10
6	-3	-13
5	-3	-16
4	-3	-19
3	-3	-22
2	-3	-25
1	-3	-28
0	OFF	OFF

Вносимое затухание не превышает 0.5дБ

Таблица 2. Звуковая мощность

Уровень входного аудио-сигнала	Максимальная мощность нагрузки
70В	35Вт
25В	4Вт

Таблица 3. Сигнал управления

Входное постоянное напряжение	Максимальный ток
16В-33В	10мА

**УКАЗАНИЯ ПО ПОДКЛЮЧЕНИЮ ЭЛЕКТРОПРОВОДОК:**



Рис.1 Блок контактов для подключения внешних цепей



Рис.2 Типовая схема системы из панели SP40/2 и бустерного усилителя SPB-160 (с одним дополнительным разветвителем SP4-APS)

**Примечание:**

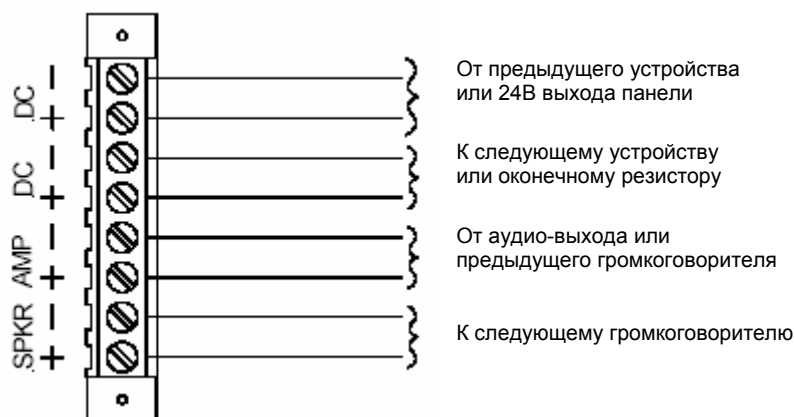
1. В одной аудио-зоне допускается устанавливать только один регулятор SP-SVC, однако одна цепь 24В может контролироваться множеством таких регуляторов.
2. Все громкоговорители с фиксированным уровнем громкости должны включаться в аудио-линию до регулятора SP-SVC. Уровень громкости любых громкоговорителей, подключенных после регулятора, можно будет изменять.

3. Если регулятор SP-SVC устанавливается в аудио-системе с контролируемыми радиальными линиями (CLASS B), тогда на последнем громкоговорителе в линии, подключенной к регулятору, должен устанавливаться окончательный резистор.
4. Подключение внешних электропроводок должно выполняться в соответствии с маркировкой контактов. Контакты "DC" взаимозаменяемы. Если регулятор SP-SVC является последним устройством в контролируемой цепи управления 24В, тогда на нем должен быть установлен окончательный резистор.
5. Максимальный импеданс цепи между устройствами не должен превышать 350м.

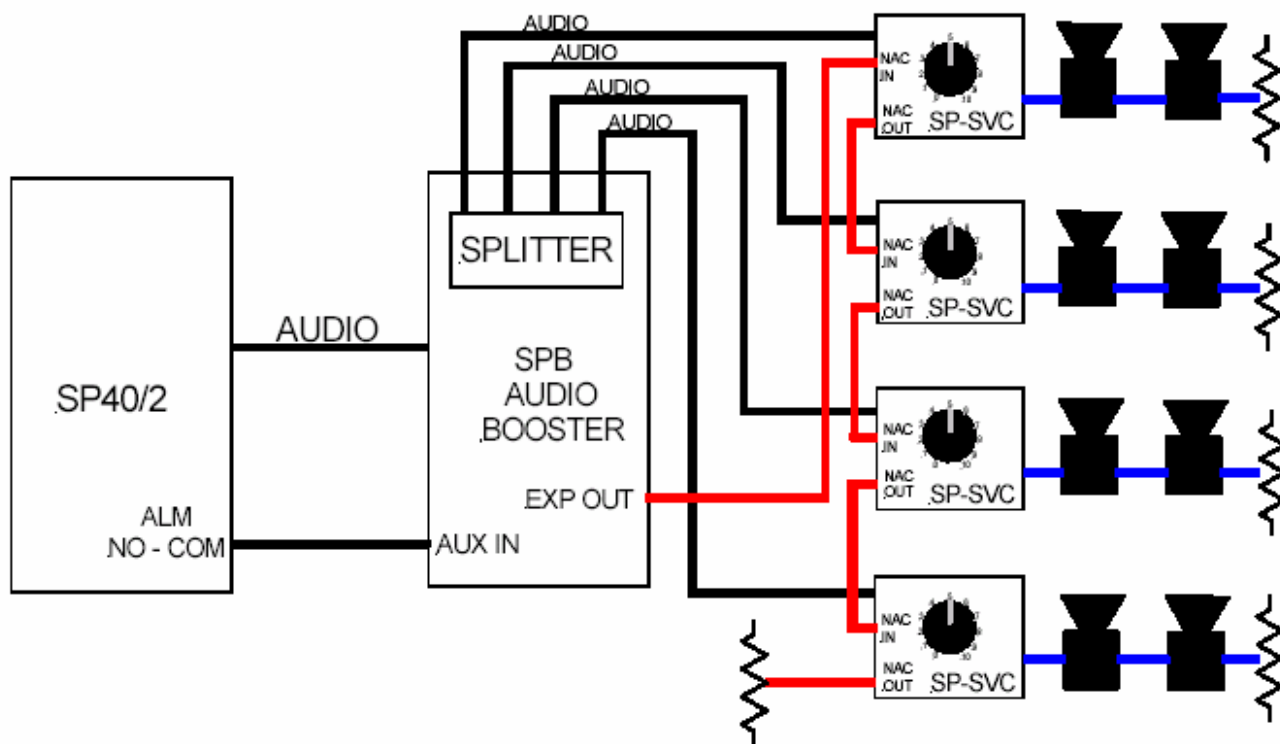
**⚠ ВНИМАНИЕ:** Регулятор SP-SVC не предназначен для применения в системах с кодированными сигналами управления (где управляющее напряжение периодически включается и выключается).



Рис.3 Пример системы с радиальными аудио-линиями



Рис.4 Пример системы с кольцевыми аудио-линиями

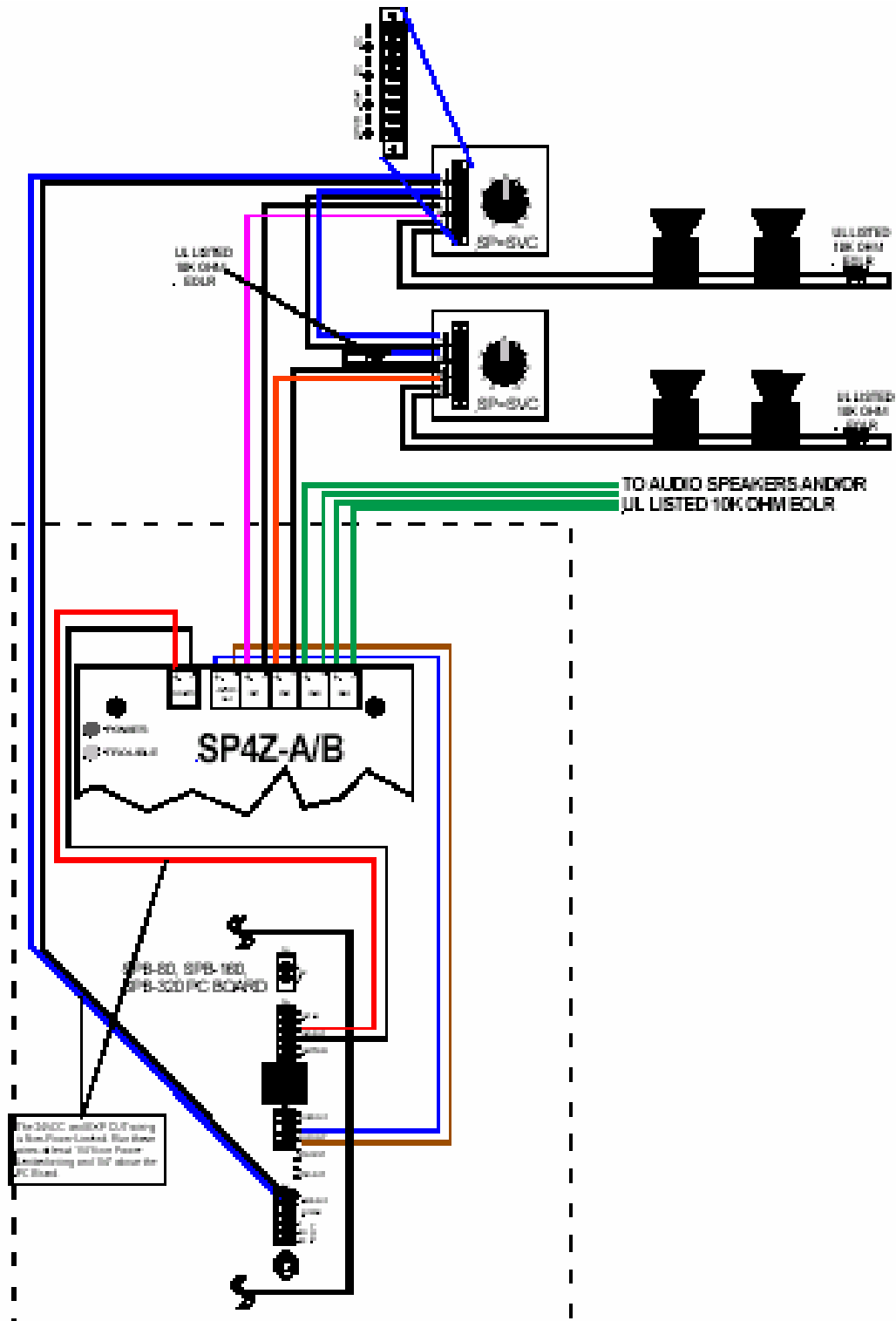

Рис.5 Пример подключения только к панели SP40/2

**⚠ ВНИМАНИЕ:** В данном примере будет «потерян» сухой контакт тревоги. Использовать подобную схему подключения допускается только если не требуется подключать этот сухой контакт к панели пожарной сигнализации.

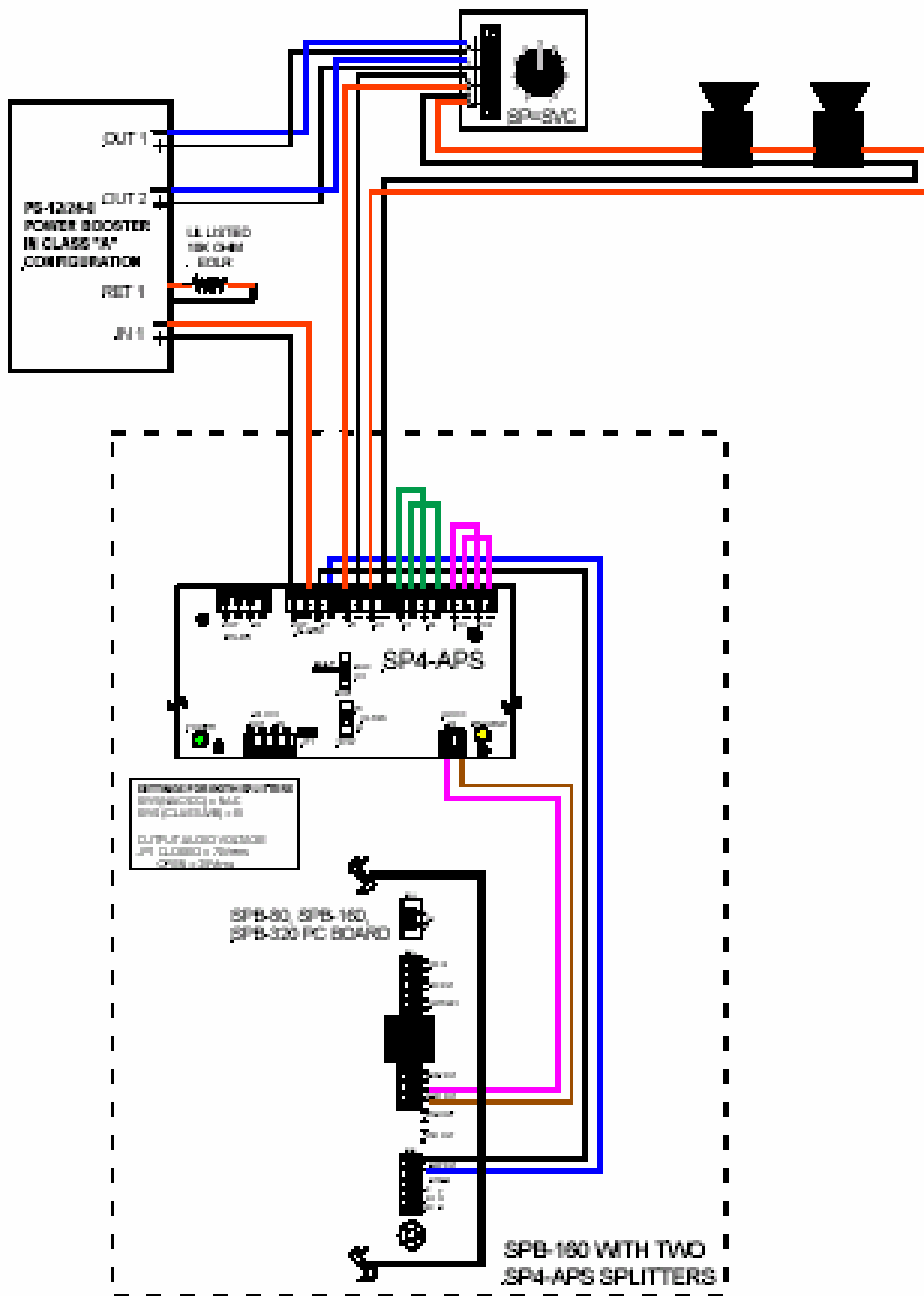
Для более детальной информации обращайтесь к руководствам и инструкциям по установке следующих устройств: многофункциональная панель оповещения SP40/2, панели расширения (бустерные усилители) SPB-80/4, SPB-160 и SPB-320, адресный разветвитель SP4-APS, разветвитель SP4Z-A/B.

#### УКАЗАНИЯ ПО МОНТАЖУ:

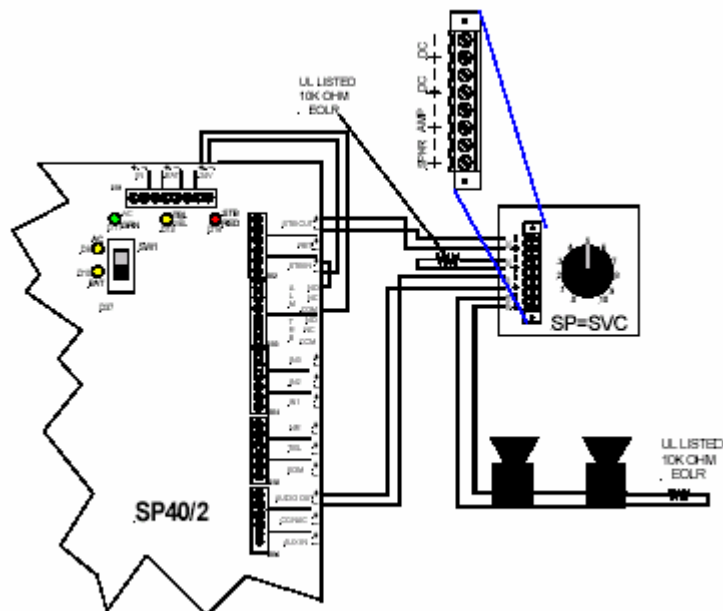
**⚠ ВНИМАНИЕ:** Ниже на рисунках показано максимальное количество проводов, которые допускается вводить внутрь коробки, применяемой в каждом конкретном случае для установки изделия. Если эти ограничения превышены, в коробке может не хватить места для свободного размещения проводов и изделия – в результате изделие может быть повреждено. Хотя ограничения по количеству и сечению используемых проводов и соответствуют требованиям NEC, изготовитель рекомендует использовать, по возможности, установочные коробки максимально возможного размера.

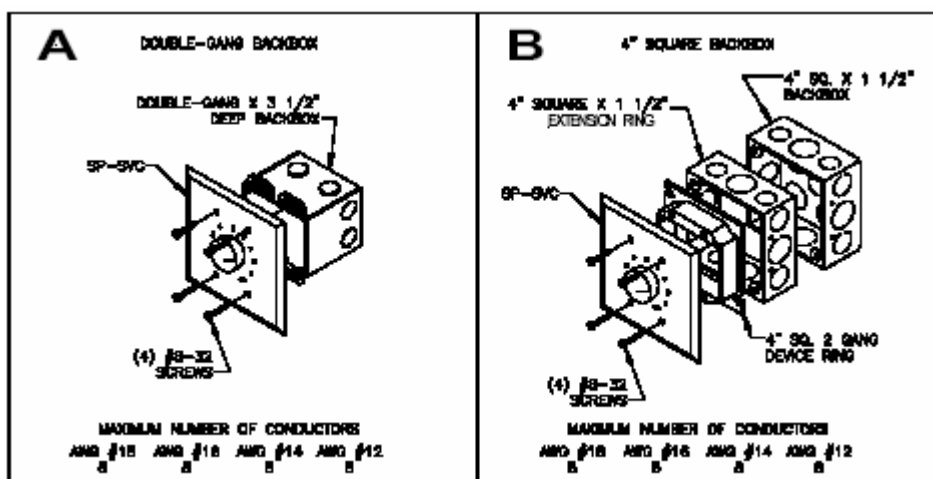

**⚠ ВНИМАНИЕ:** Обеспечьте при монтаже изделия такое размещение проводов внутри установочной коробки, чтобы они занимали минимум места и не оказывали давления на само изделие. Особенно важно соблюдать это требование при использовании жестких проводов, проводов с большим сечением проводника и проводов с большим диаметром изоляции или оболочки.

1. Перед подключением проводов проверьте, чтобы изделие было правильно ориентировано относительно монтажной коробки. Изделие должно быть ориентировано так, чтобы цифра 5 находилась вверху.

2. Подключите внешние электропроводки к винтовым зажимам изделия. Проверьте правильность полярности подключения.
3. Осторожно уложите провода внутри установочной коробки, слегка прижимая их руками.
4. Осторожно прижмите изделие к установочной коробке. Убедитесь, что изделие находится ровно в посадочном месте.
5. Прикрепите изделие к установочной коробке при помощи винтов, которые входят в комплект поставки.
6. Проверьте корректную работу изделия в режиме передачи фоновой музыки и в режиме аварийного (пожарного) оповещения.