

РУКОВОДСТВО ПОЛЬЗОВАТЕЛЯ

┌ 4-х проводный
видеодомофон

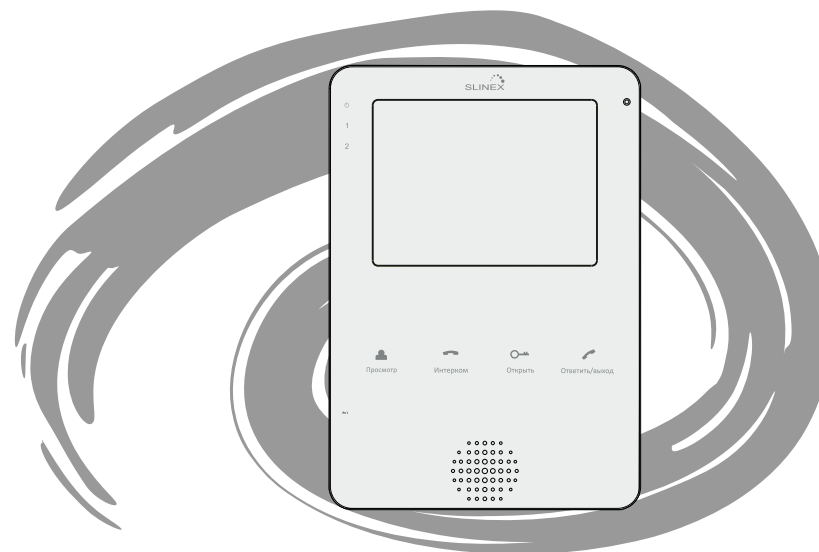

Slinex MS-04



Интерком

Вход дополнительной камеры

Выход на телевизор или монитор

Ограничение ответственности

Данное руководство пользователя может содержать неточности или опечатки. Производитель оставляет за собой право вносить изменения к информации, содержащейся в данном документе, а также к комплектации и/или общему описанию изделия без предварительного уведомления.

Условия гарантии

Производитель гарантирует нормальное функционирование системы/изделия при соблюдении потребителем правил эксплуатации при использовании системы/изделия.

Согласно условий ограниченной гарантии, гарантия на данное изделие составляет 24 месяца с момента регистрации продажи.
Гарантийные обязательства дают право покупателю на гарантийный ремонт (возобновление работоспособности изделия) на протяжении указанного срока, в случаях когда работоспособность нарушается в результате заводского дефекта производителя и покупателем не нарушены условия хранения, транспортирования, установки и эксплуатации изделия

Производитель не несёт гарантийных обязательств, а изделиям не предоставляется гарантийное обслуживание в случаях:

- * Нарушения целостности комплектности системы/изделия;
- * Нарушения правил установки и/или эксплуатации системы/изделия;
- * При наличии механических повреждений, следов попадания в середину изделия посторонних предметов, жидкостей, насекомых (живых и не живых организмов), пыли, грязи и т.п.
- * Нарушения пломб, стикеров, серийных номеров производителя, наличии механических повреждений, нанесении ущерба в результате нарочных разрушительных и/или ошибочных/случайных (в случае не знания) действий потребителя;
- * Посторонних вмешательств и/или при выполнении ремонтных работ самостоятельно или представителями других организаций;
- * Нанесения ущерба несоответствием электропитающих кабельных сетей, требованиям технических стандартов, а также в случаях перепада напряжения или аварии в электро сетях.

Гарантийные обязательства производителя не включают его ответственность за соответствие товара личным требованиям и пожеланиям покупателя.

В случае отсутствия необходимых для ремонта запчастей или комплектующих, производитель оставляет за собой право замены их аналогичными без ухудшения эксплуатационных характеристик. Согласованная с покупателем замена товара производится в случае, если он не может быть отремонтирован. Данные гарантийные обязательства не распространяются на источники питания и соединительные шнуры.

Указания по безопасности

Прочтите и сохраните эту инструкцию.

Все работы, связанные с установкой данного продукта, должен выполнять квалифицированный специалист.

Соблюдайте температурный режим, а также используйте источники питания с надлежащими характеристиками.

Используйте прибор при температуре от -10 °C до +60 °C (14 °F – 140 °F) без чрезмерных воздействий указанных крайних значений.

Устанавливать устройство следует на вертикальных поверхностях, не склонных к вибрации или ударам.

Установите устройство вдали от источников тепла, таких как радиаторы, обогреватели и печи.

Установка устройства вблизи устройств бытовой электроники, например, стерео ресивер/усилитель и телевизоры, допускается, если температура окружающей среды не выходит за границы выше упомянутых температур.

Обращайтесь с прибором аккуратно. Не трясите, так как это может повредить устройство.

Вызывная панель должна быть защищена от погодных воздействий, не должна подвергаться попаданию прямого солнечного света, воды (дождя), снега.

Не используйте агрессивные или абразивные моющие средства для чистки корпуса прибора. Когда грязь трудно удалить, используйте мягкое моющее средство.

Не перегружайте розетки и удлинители, так как это может привести к пожару или поражению электрическим током. Копирование, дисасемблирование, обратная компиляция и распространение программного обеспечения, поставляемого с устройством, строго запрещается.

Забота об окружающей среде



Если вы видите этот символ на продукте, не выбрасывайте продукт с промышленными и пищевыми отходами.

Утилизация вашего электрооборудования

Пожалуйста, не выбрасывайте этот продукт с промышленными и пищевыми отходами. В некоторых странах или регионах, таких как Европейский союз, создали системы для сбора и утилизации электрического и электронного оборудования. Свяжитесь с местными органами власти для получения информации об утилизации для вашего региона.

Авторские права

Все права защищены. Никакая часть данной публикации не может быть воспроизведена в любой форме и любыми средствами, переписана, переведена на другой язык, переделана в любой другой форме, храниться в поисковой системе или передаваться в любой форме и любыми средствами, включая электронные или механические. Запрещена запись или ксерокопирование без предварительного письменного разрешения владельца.

Общее описание

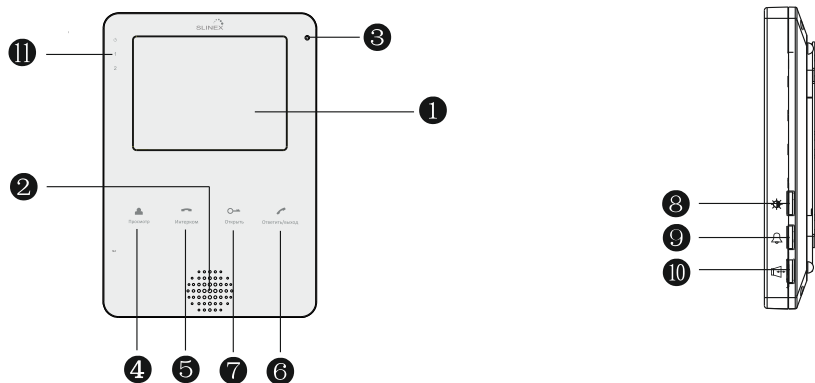

№	Наименование	Описание
1	TFT дисплей	Просмотр изображения
2	Громкоговоритель	Воспроизведение звука
3	Микрофон	Передача звука на вызывную панель
4	Просмотр	Просмотр изображения с вызывных панелей в режиме реального времени.
5	Интерком	Переадресация вызова на другой домофон Просмотр изображения с дополнительной камеры
6	Ответить	Начать/Завершить разговор с вызывной панелью Произвести вызов по интеркому
7	Открыть	Управление замком
8	Джойстик меню	Управление яркостью, контрастностью, насыщенностью
9	Громкость вызова	Регулировка громкости мелодии вызова
10	Громкость разговора	Регулировка громкости разговора
11	Индикаторы состояния	Индикаторы состояния работы видеодомофона

Описание LED индикаторов

В левом верхнем углу вы увидите 3 индикатора, их описание смотрите ниже:



Индикатор 3

Индикатор светится, если домофон подключен к сети электропитания.



Индикатор 1

Индикатор светится, когда ведется разговор между домофоном и первой вызывной панелью.



Индикатор 2

Индикатор светится, когда ведется разговор между домофоном и второй вызывной панелью.

Индикатор 3

Индикатор 1

Индикатор 2

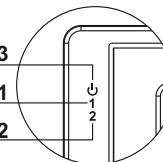

Обозначение символов

		Просмотр изображения с вызывных панелей в реальном времени
		1. Переадресация звонка на другой домофон 2. Просмотр изображения с дополнительной камеры
		1. Активация режима разговора. 2. Вызов другого домофона по интеркому. 3. Завершение режима разговора.
		Открытие замка
		Джойстик для регулировки яркости, контрастности и насыщенности
		Регулировка громкости мелодии вызова
		Регулировка громкости разговора

Схема подключения

Если вы используете только одну вызывную панель, вы должны подключить её к контактам **CN1**.
Если одна вызывная панель подключена к **CN2** разъему, монитор будет отображать темный экран, когда вы попытаетесь просмотреть изображение с первой вызывной панели путём нажатия кнопки 

Оба разъема (обозначены как **CN1** и **CN2**) имеют следующие цветовые обозначения:

1. Красный: DC 12 В 2. Белый: Аудио 3. Черный: Общий 4. Желтый: Видео

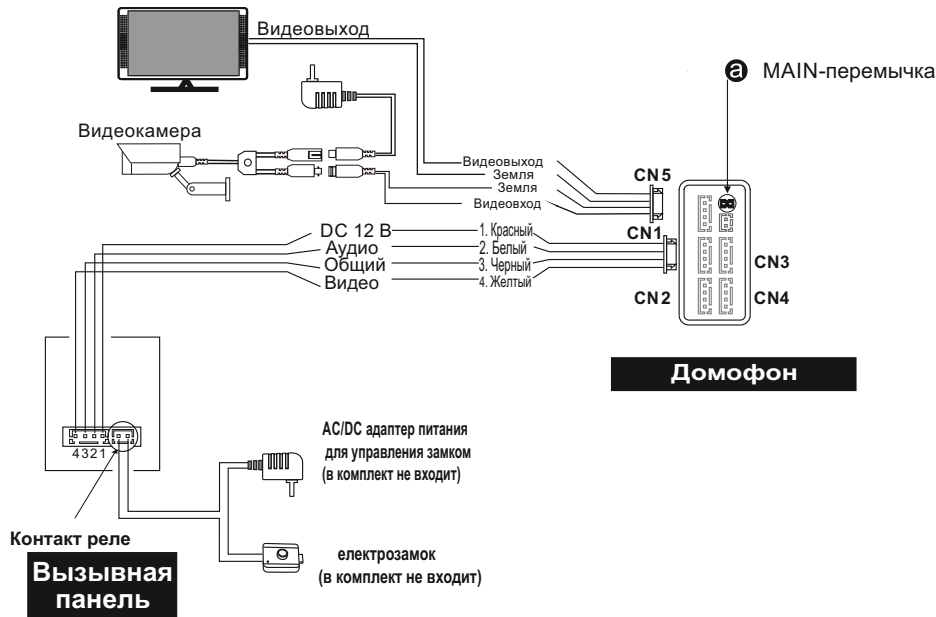

Если домофон работает в режиме мастера, то MAIN-перемычка должна быть установлена.
Если домофон работает как ведомый и подключается последовательно к ведущему домофону (к мастеру), то перемычка должна быть снята.

Обозначение разъемов и проводов на обратной стороне домофона

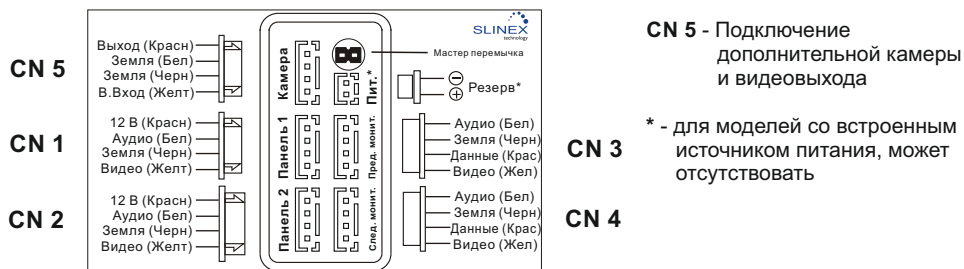

5

Если вы используете две вызывные панели (например, возле входной двери и возле задних ворот), вы должны использовать **CN1** и **CN2** разъемы. Оба разъема для подключения двух вызывных панелей показаны на картинке ниже. Имейте ввиду, что есть возможность подключать до четырех домофонов к двум вызывным панелям



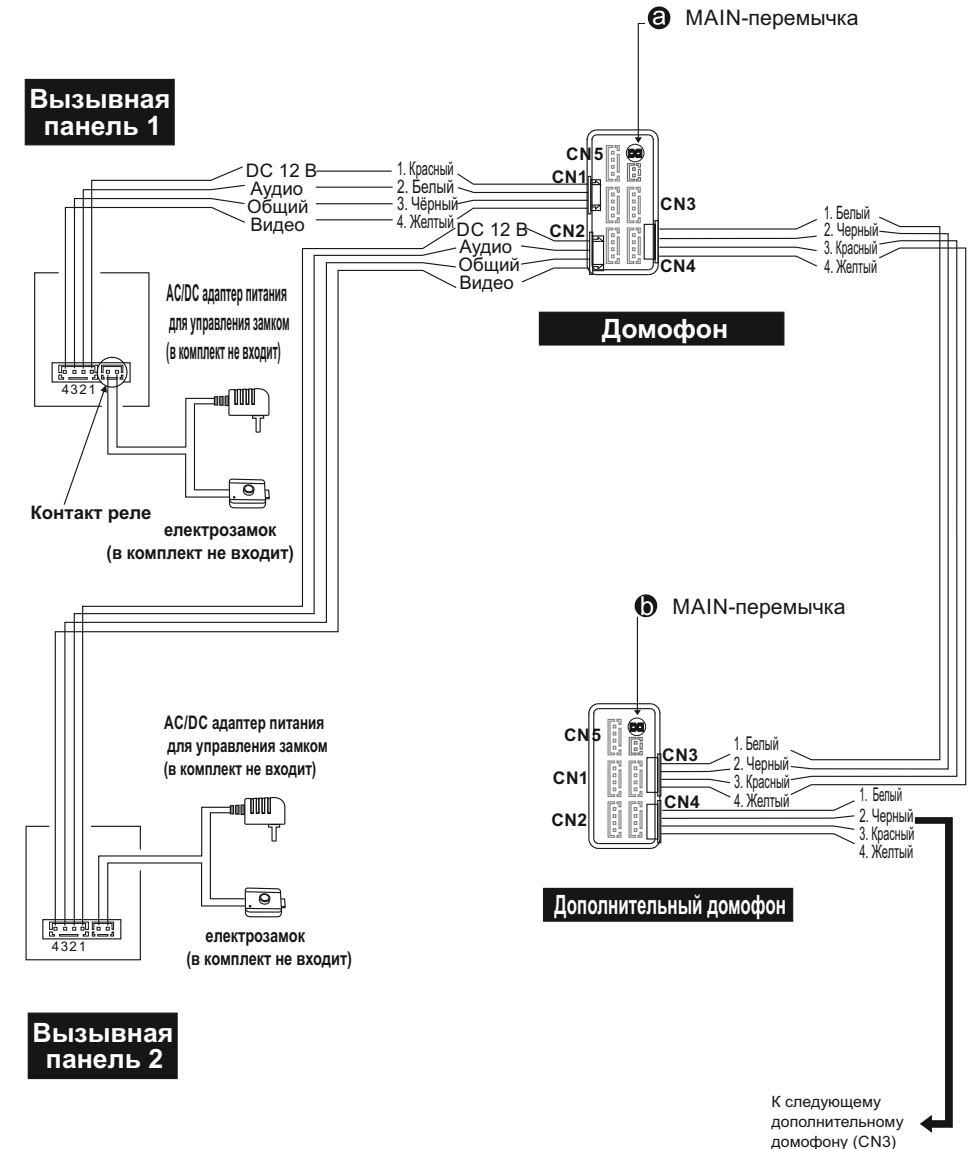

Оба разъема (обозначены как **CN3** и **CN4**) имеют следующие цветовые обозначения:

A. Белый: Аудио В. Черный: Общий С. Красный: Информационный D. Желтый: Видео



6

Примечания к проводным соединениям

-  Замок не входит в комплект, вы можете приобрести его отдельно.
-  Домофон поддерживает схему с N.O. контактами управления замком – это значит, что, после нажатия на кнопку открытия, реле замыкается и замок открывается.
-  Вы должны подключить две вызывных панели к главному домофону. Разъем, обозначенный как **CN1**, используется для первой вызывной панели и **CN2** – для второй вызывной панели. Подключение других домофонов происходит последовательно один за другим. Дополнительные домофоны в системе подключаются к главному от разъема **CN4**.
-  Будьте внимательны, MAIN-перемычка сделана для установки режимов домофона (смотрите стр. 5 – 6). Домофон будет находится в системе как главный, если вы установите **MAIN-перемычку**. Если домофон используется как дополнительный, **MAIN-перемычка** снимается.

-  Имейте в виду, что устройство может подключаться к источнику с широким диапазоном переменного напряжения: от 100 до 240 В. Перед установкой домофона следует отключить его от сети питания



-  Данный домофон имеет возможность подключения к нему внешней видеокамеры и аналогового монитора. Монитор и камера запитываются отдельно и подключаются к разъёму CN5 по схеме, представленной на ниже:

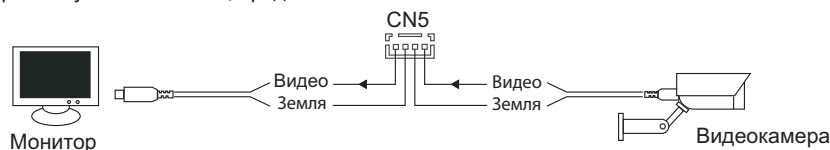

-  Рекомендации по использованию проводов:
 1. 4-х жильный провод,
 2. Рекомендуемое сечение провода и максимальная дистанция для подключения вызывной панели к домофону
 - 20 м – 4×0,2 мм
 - 50 м – 4×0,5 мм
 - 80 м – 4×0,8 мм

3. Провода подключаются следующим образом

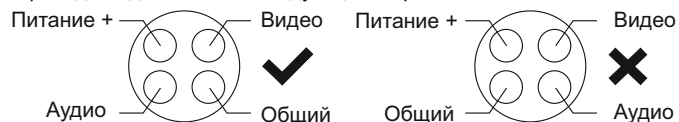

Эксплуатация

Вызов с вызывной панели

* Обратите внимание, что подключение двух вызывных панелей требует два входа для панелей

Режим ожидания

Посетитель нажимает на кнопку вызова на первой вызывной панели



Посетитель нажимает на кнопку вызова на второй вызывной панели



▼ Будет играть мелодия вызова (слышна как на домофоне, так и на панели)

 **Примечание:**

Изображение посетителя автоматически появится на дисплее домофона

Если нажать на кнопку вызова одновременно на двух вызывных панелях, то будет отображаться картинка с панели, кнопка которой была нажата первой, если не нажать кнопку вызова ещё раз. После того, как домофон перейдет в режим ожидания, индикации о вызове, на который не было ответа, на домофоне не будет.

Нажмите кнопку для ответа



▼ Вызов прекращается

 **Примечание:**

Начался разговор между домофоном и вызывной панелью

Домофон автоматически перейдет в режим ожидания, если вы не ответили на входящий вызов в течении 60 секунд.

▼ Длительность разговора составляет 120 секунд

Нажмите кнопку «Открыть»



Сработает реле панели

Нажмите кнопку «Ответ» повторно

Конец

-  Изображение и звук с вызывной панели будет работать в течении 20 секунд после нажатия кнопки открытия – это позволяет убедиться, что дверь открылась и посетитель вошел.

Просмотр

* Обратите внимание, что подключение двух вызывных панелей к одному домофону позволяет контролировать две точки прохода.

Режим ожидания



- Примечание:** Если вы используете одну вызывную панель для режима просмотра, вы также можете выйти из режима просмотра, нажав кнопку «Просмотр» повторно.
- Примечание:** Если вы используете две вызывных панели, но изображения со второй вызывной панели в режиме просмотра нет, то решить эту проблему можно следующим образом: отсоедините устройство от источника питания на несколько секунд, затем подключите обратно.
- Примечание:** Если вы используете несколько домофонов, вы также можете активировать режим просмотра на дополнительных домофонах. На них изображение будет передаваться с вызывных панелей которые подключены к основному главному монитору.
- Примечание:** Если во время просмотра посетитель нажмет кнопку вызова на любой вызывной панели, то режим просмотра отключится, на дисплее появится видеоизображение посетителя и будет слышна мелодия вызова. Вы можете нажать кнопку «Ответить» для начала разговора с посетителем. Для более детальных инструкций смотрите раздел «Вызов с вызывной панели» на стр 8.

Переадресация вызова

Для примера используются 2 домофона



Внутренняя связь

Для примера используются 2 домофона

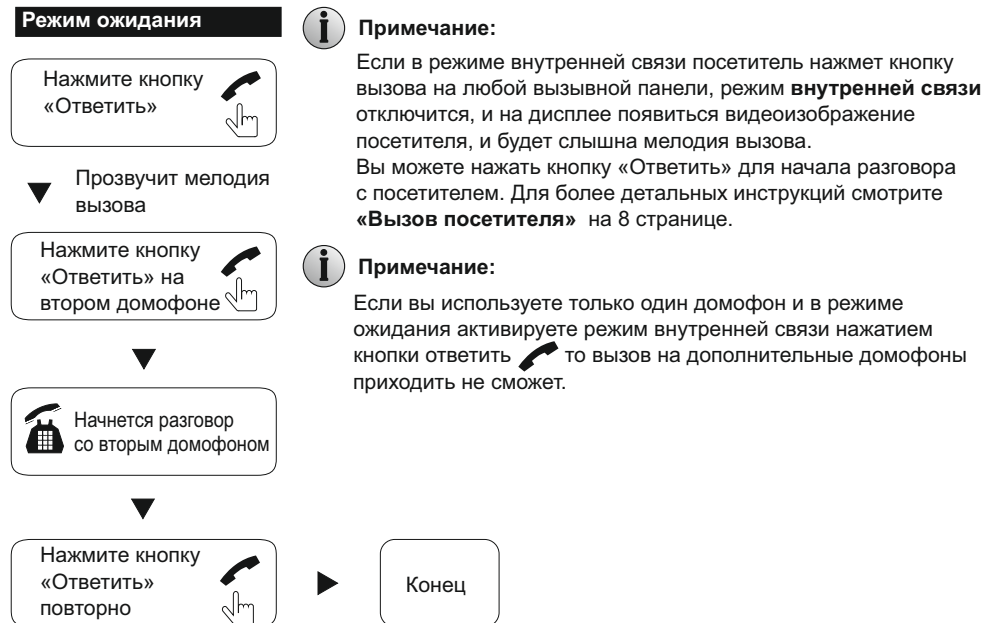

Просмотр дополнительной камеры

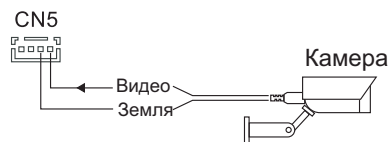

Требования:

1. Подключите внешнюю видеокамеру по схеме.
2. Активация просмотра осуществляется из режима ожидания.

Нажмите кнопку для просмотра внешней камеры



Просмотр изображения с дополнительной видеокамеры.

Видеокартинка



Нажмите кнопку для возврата в режим ожидания.



Конец.

i Если к Вам пришёл посетитель и нажал кнопку на вызывной панели, то режим просмотра с дополнительной видеокамеры завершится, так как вызов с вызывных панелей имеет больший приоритет. Затем Вы сможете начать разговор с посетителем, нажав кнопку «Ответить».

Инсталляция домофона



Примечание:

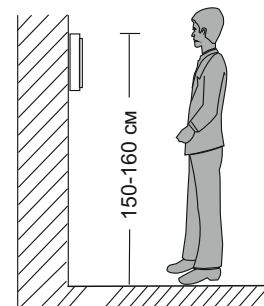

- Избегайте установки устройства вблизи источников излучения: телевизора, приемника и пр.
- Техническое обслуживание должно быть выполнено квалифицированным специалистом.
- Избегайте сильной тряски, ударов и падений, иначе внешние воздействия могут повредить устройство.
- Выберите оптимальную позицию для установки домофона, во избежание дискомфорта.
- Отключите питание перед установкой.
- Устанавливайте домофон на расстоянии не менее 50 см от источников питания, для избежания наводок и помех.
- Устанавливайте подальше от воздействия электромагнитных полей и сильной влажности.

Установите устройство следующим образом:

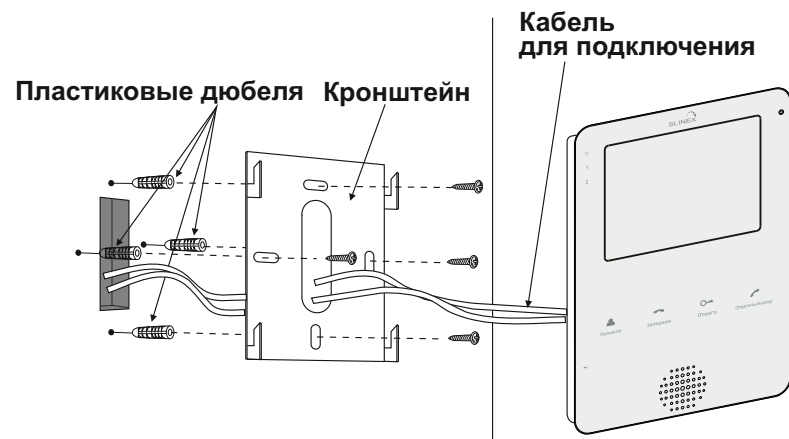

Спецификация

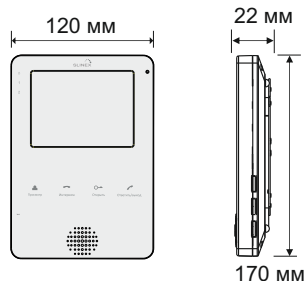

Дисплей	Цветной 4" TFT LCD (4:3)
Разрешение	320 × 240 (RGB)
Видео система	PAL/NTSC совместимая
Режим связи	Дуплексная связь
Длительность разговора	120 секунд
Потребление питания в режиме ожидания	100 мА (макс)
Потребление питания в рабочем режиме	400 мА (макс)
Источник питания	AC 100 – 240 В
Рабочая температура	-10 °С – +55 °С
Установка	Накладной тип монтажа

Комплект поставки

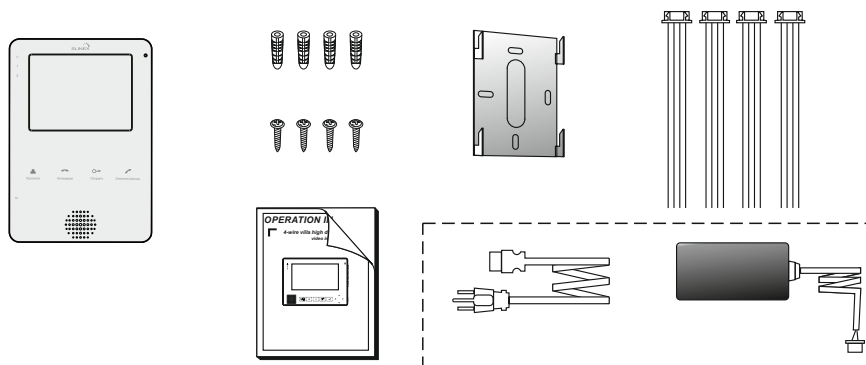

Домофон

- Домофон ----- 1 шт.
 - Пласт. дюбеля ----- 4 шт.
 - Шурупы ----- 4 шт.
 - Кронштейн ----- 1 шт.
 - MAIN-перемычка ----- 1 шт.
 - Соединительный шнур ----- 4 шт.
 - Инструкция ----- 1 шт.
- Внешний источник питания ----- 1 шт.
 - Шнур питания ----- 1 шт.

* Обратите внимание, что внешний источник питания и шнур может не входить в комплект поставки если он уже встроен в устройство.