

# **Сетевые цилиндрические камеры**

## **Краткое руководство**

Версия руководства: V1.01

Благодарим за покупку нашего изделия. В случае возникновения дополнительных вопросов или запросов обращайтесь к дилеру.

## Авторское право

Авторское право 2015 принадлежит компании Zhejiang Uniview Technologies Co., Ltd. Все права защищены. Ни одна часть настоящего руководства не может быть скопирована, воспроизведена, переведена или передана в любой форме или любыми средствами без предварительного письменного согласия нашей компании.

## Признание торговых марок

 и другие торговые марки и логотипы Uniview являются собственностью компании Zhejiang Uniview Technologies Co., Ltd. Другие торговые марки, названия компаний и наименования изделий, содержащиеся в настоящем руководстве, являются собственностью соответствующих владельцев.

## Отказ от ответственности



Пароль по умолчанию используется только для первого входа в систему. Для обеспечения безопасности учетной записи измените пароль после первого входа в систему. Рекомендуем установить надежный пароль (не менее восьми символов).

- В максимально допустимой действующим законодательством степени описанное изделие, включая его аппаратное, программное, микропрограммное обеспечение и документацию, предоставляется на условиях «как есть».
- Несмотря на то, что для обеспечения целостности и правильности содержания настоящего руководства прилагались максимальные усилия, ни одно заявление, информация или рекомендация в настоящем руководстве не должно рассматриваться как официальная гарантия любого рода, явная или подразумеваемая. Компания не несет ответственности за любые технические или типографские ошибки, допущенные в настоящем руководстве. Содержание настоящего руководства может изменяться без

предварительного уведомления. Обновления будут внесены в новую версию настоящего руководства.

- Использование настоящего руководства и изделия, а также последующие результаты являются вашей исключительной ответственностью. Ни при каких обстоятельствах компания не несет ответственности за любой фактический, последующий, случайный или косвенный ущерб, включая, помимо прочего, упущенную коммерческую выгоду, простой в работе или потерю данных, документации, а также неисправность устройства или утечку информации вследствие кибер-атаки, взлома или заражения вирусом в связи с использованием данного изделия.
- Видео- и аудионаблюдение регулируется законами, которые отличаются в зависимости от страны. Перед использованием настоящего изделия в целях видеонаблюдения ознакомьтесь с законодательством своей страны. Компания не несет ответственности за любые последствия, связанные с незаконным использованием данного устройства.

- Иллюстрации в настоящем руководстве даны только для справки и могут отличаться в зависимости от версии или модели изделия. Поэтому некоторые примеры и функции, приведенные здесь, могут отличаться от отображаемых на вашем мониторе.
- Настоящее руководство является пособием для нескольких моделей изделия и поэтому не предназначено для конкретного изделия.
- Из-за факторов неопределенности, таких как физическая среда, может существовать несоответствие между фактическими и рекомендуемыми значениями, указанными в настоящем руководстве. Нашей компании принадлежит единоличное право толкования информации в руководстве.



## Защита окружающей среды

Настоящее изделие было разработано в соответствии с требованиями в области защиты окружающей среды. Для обеспечения надлежащего хранения, использования и утилизации настоящего изделия соблюдайте национальные законы и нормы.



## Сведения о безопасности и соответствии

### Символы безопасности

Символы, приведенные в следующей таблице, могут наноситься на установочное оборудование. Ознакомьтесь с указанными ситуациями и соблюдайте необходимые меры предосторожности во время установки и технического обслуживания оборудования.

Символ	Описание
	Общий предупреждающий символ: обозначает общее предостережение об опасности.
	Символ защиты от электростатических разрядов: обозначает чувствительное к статическому электричеству оборудование.
	Символ поражения электрическим током: обозначает опасность вследствие воздействия высокого напряжения.

Символы, приведенные в следующей таблице, могут использоваться в настоящем руководстве. Внимательно следуйте указаниям, которыми сопровождаются символы, во избежание опасных ситуаций и надлежащего использования изделия.

Символ	Описание
	<b>ВНИМАНИЕ!</b> Обозначает опасную ситуацию, которая может привести к травмам или смерти.
	<b>ПРЕДУПРЕЖДЕНИЕ!</b> Обозначает ситуацию, которая может привести к повреждениям, потере данных или неисправности изделия.
	<b>ПРИМЕЧАНИЕ!</b> Обозначает дополнительную полезную информацию касательно использования изделия.

## Инструкция по технике безопасности

Монтаж и демонтаж устройства и его комплектующих должны выполняться квалифицированным специалистом. Перед установкой и эксплуатацией устройства ознакомьтесь со всеми приведенными ниже инструкциями по технике безопасности.

### Установка

- Данное устройство представляет собой изделие класса А и может вызывать радиопомехи. При необходимости примите соответствующие меры.

- При неисправности устройства обратитесь к своему дилеру. Не пытайтесь разобрать камеру самостоятельно (компания не несет ответственности за неисправности, возникшие в результате несанкционированного ремонта или технического обслуживания).
- Перед началом использования камеры убедитесь в правильности напряжения питания.
- Не роняйте камеру и не подвергайте ее физическим ударам.
- Не касайтесь сенсорного модуля пальцами. Для очистки устройства смочите чистую ткань небольшим количеством этанола и осторожно протрите. Если камера не используется в течение длительного времени, установите крышку объектива на место, чтобы защитить сенсор от загрязнения.
- Не направляйте объектив камеры на источники яркого света, например, солнце или лампу накаливания. Яркий свет может привести к неустранимой поломке камеры.
- Сенсор может сгореть под воздействием лазерного луча, поэтому при использовании любого лазерного оборудования убедитесь в том, что поверхность сенсора не будет подвергаться воздействию лазерного луча.
- Во время транспортировки камера должна находиться в оригинальной упаковке.



- Используйте блок питания или источник питания PoE, соответствующий требованиям. В противном случае камера может быть повреждена.
- Длина шнура питания от блока питания до камеры должна составлять 1,5 метра, в противном случае напряжение питания камеры может быть снижено и привести к сбоям. Если шнур питания недостаточно длинный, удлините часть шнура между блоком питания и электросетью.
- Не перемещайте камеру, держась за ответвительный кабель.
- Не обрезайте ответвительный кабель. Открытый ответвительный кабель может привести к короткому замыканию и повредить камеру.
- Используйте водостойкую ленту для защиты конца ответвительного кабеля; держите ответвительный кабель подальше от воды.
- Используйте разъём кабеля питания, входящий в комплект поставки камеры. Убедитесь, что разъём находится в хорошем состоянии (фиксатор) и установлен плотно. Не натягивайте шнур питания, в противном случае разъём может прилегать неплотно или отсоединиться из-за вибрации и тряски.

- Для очистки поверхности камеры воспользуйтесь чистой мягкой тканью, смоченной спиртом. Для очистки объектива используйте небольшое количество нейтрального моющего средства. Не используйте химические вещества, например, растворители или бензол.
- Если камера монтируется на стену или на потолок, убедитесь в том, что стена или потолок способны выдержать вес камеры.

### **Техническое обслуживание**

- При наличии пыли на передней стеклянной поверхности осторожно удалите ее, используя обезжиренную кисть или резиновый aspirатор.
- При наличии жирных пятен или пыли на передней стеклянной поверхности осторожно очистите поверхность стекла от центра к краям, используя антистатические перчатки или обезжиренную ткань. Если жирное пятно или пыль удалить не удаётся, используйте антистатические перчатки или обезжиренную ткань, смоченные моющим средством, и осторожно очистите поверхность стекла до их полного удаления.
- При очистке поверхности переднего стекла не используйте органические растворители, такие как бензол или этанол.

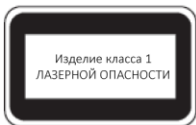

- Не смотрите на лазер передачи при включенном питании. Не смотрите непосредственно на волоконно-оптические порты и концы оптического кабеля, когда они включены.
- Использование элементов управления или регулировок мощности, а также процедур, отличных от описанных в настоящем руководстве, может привести к возникновению опасных лазерных излучений.

## Соответствие нормативным требованиям

### Правила Федеральной комиссии связи США, часть 15

Данное оборудование протестировано и признано соответствующим нормативам для цифровых устройств согласно части 15 Правил Федеральной комиссии связи США. Эти нормативы разработаны для обеспечения защиты от вредных помех при эксплуатации оборудования в коммерческой среде. Данное оборудование генерирует,

использует и может излучать радиочастотную энергию и, при несоблюдении инструкций по установке и эксплуатации, может вызывать вредные помехи в средствах радиосвязи. Эксплуатация данного оборудования в жилой зоне может вызывать вредные помехи, которые пользователь будет обязан устранить за свой счет.

Данное изделие соответствует требованиям части 15 Правил Федеральной комиссии связи США. Эксплуатация устройства возможна при соблюдении следующих двух условий:

1. Данное устройство не вызывает вредных помех.
2. Данное устройство принимает любые помехи, включая помехи, которые могут привести к неправильной работе.

## Директива ЕС по низковольтному оборудованию/электромагнитной совместимости



Данное изделие соответствует требованиям Директивы ЕС 2006/95/ЕС по низковольтному оборудованию и Директивы ЕС 2004/108/ЕС по электромагнитной совместимости.

## Директива ЕС 2002/96/ЕС по утилизации отходов электрического и электронного оборудования



Изделие, описанное в настоящем руководстве, отвечает положениям Директивы ЕС по утилизации отходов электрического и электронного оборудования (WEEE) и должно утилизироваться соответствующим образом.

# Содержание

---

<b>1 Описание внешнего вида .....</b>	<b>1</b>
Размеры и внешний вид.....	1
Устройство камеры .....	1
Подключение кабелей.....	2
<b>2 Установка .....</b>	<b>3</b>
Установка аппаратных средств.....	3
Вставка карты micro SD (опция).....	3
Монтаж камеры .....	5
Запуск камеры .....	8
Меры по обеспечению водонепроницаемости.....	9
Водонепроницаемые компоненты для разъёма RJ45 ...	9
Водонепроницаемый ответвительный кабель .....	11

<b>3</b>	<b>Настройка камеры для работы по ЛВС .....</b>	<b>14</b>
<b>4</b>	<b>Доступ к камере .....</b>	<b>16</b>
	Системные требования для ПК .....	16
	Доступ к камере .....	17
	Установка ActiveX .....	18
	Настройка дисплея.....	20

# 1 Описание внешнего вида

---

## Размеры и внешний вид

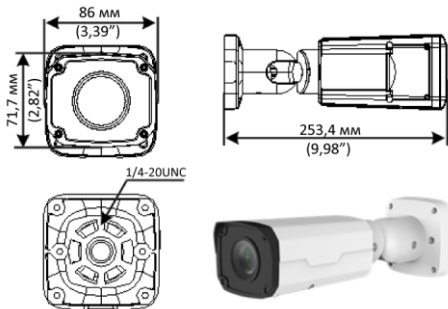

## Устройство камеры

Все кабели имеют отдельную маркировку в соответствие с заданными функциями. Поставляемый ответвительный кабель может отличаться в зависимости от модели камеры. В следующих примерах показаны кабели для устройств 12 В пост. тока и 24 В перем. тока.



## Подключение кабелей

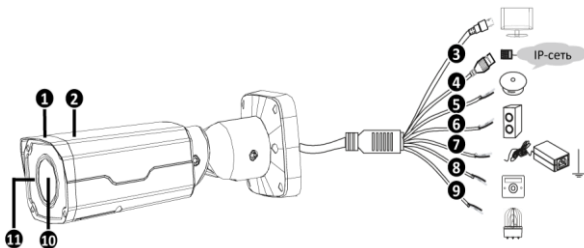

№	Описание	№	Описание
1	Солнцезащитный экран	2	Корпус
3	Выход видео, разъём BNC	4	адаптивный интерфейс Ethernet по стандарту 10M/100M Base-Fx, RJ45
5	Аудиовход	6	Аудиовыход
7	Интерфейс с блоком питания (12 В пост. тока)	8	Вход сигнала тревоги
9	Выход сигнала тревоги	10	Объектив
11	ИК-светодиод	-	-



Последние спецификации см. в техническом описании изделия.

## 2 Установка

---

### Установка аппаратных средств

#### Вставка карты microSD (опция)

В камерах, поддерживающих карты microSD, карту microSD можно вставить, открыв нижнюю крышку камеры. Не подключайте карту microSD сразу после вставки. В противном случае камера или карта microSD могут быть повреждены.

Чтобы узнать рекомендуемые характеристики карт SD, обратитесь к дилеру.

1. Чтобы открыть нижнюю крышку, ослабьте винты с крестообразным шлицем.

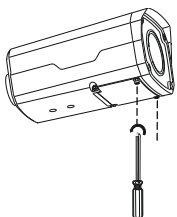

**2. Вставьте карту micro SD.**

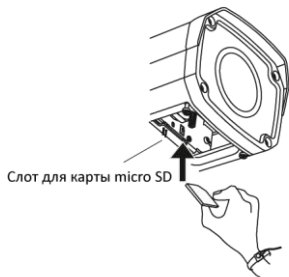

## Монтаж камеры

### 1. Отметьте положения отверстий.

- 1 Приклейте на стену позиционирующую наклейку и совместите ее центр с отверстием в стене.

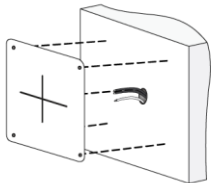

- 2 Пропустите кабели через отверстие в стене.

### 2. Просверлите отверстия в стене.

Используйте сверло диаметром 6-6,5 мм, чтобы просверлить отверстия глубиной 30 мм в соответствии с положениями, отмеченными на наклейке.

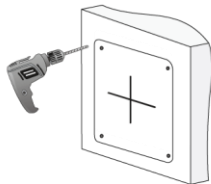

**3. Установите пластиковые дюбели под саморезы.**

Забейте пластиковые дюбели в направляющие отверстия и убедитесь в том, что они надежно закреплены.

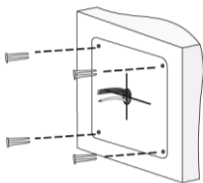

- 4. Ослабьте винты с цилиндрической головкой и внутренним шестигранником с помощью Г-образного шестигранного ключа №4 (приобретается отдельно) во избежание повреждения универсального шарнирного соединения.**

Винт с цилиндрической головкой и  
внутренним шестигранником

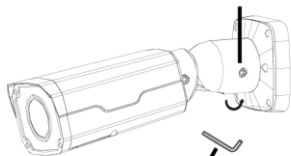

Г-образный  
шестигранный  
ключ №4

5. Установите камеру на стену и подключите все кабели.

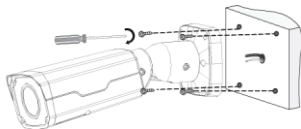

Вставьте саморезы в направляющие  
отверстия, расположенные в основании,  
и закрутите их в стену отверткой.

6. Отрегулируйте направление наблюдения.



Ослабьте два винта с цилиндрической головкой и внутренним шестигранником с помощью Г-образного шестигранного ключа №4 (приобретается отдельно) во избежание повреждения универсального шарнирного соединения. Затем поверните камеру в желаемом направлении наблюдения. В завершении монтажа затяните винты.

## Запуск камеры

Для запуска камеры воспользуйтесь блоком питания (12 В пост. тока или 24 В перем. тока, не входит в комплект поставки). После надлежащего монтажа камеры подключите ее к сети.

## Меры по обеспечению водонепроницаемости

### Водонепроницаемые компоненты для разъёма RJ45

1. Прикрепите уплотнительное кольцо к медному интерфейсу.



2. Установите водонепроницаемые компоненты.

Сначала можно обжать внутренние провода кабеля с разъёмом RJ45, а затем закрыть водонепроницаемыми компонентами. Также сначала можно закрыть водонепроницаемые компоненты.





3. Вставьте цилиндрическое водонепроницаемое кольцо в болт.

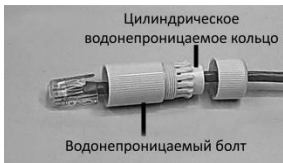

4. Вставьте кабель в медный интерфейс Ethernet и закрутите водонепроницаемый болт.



5. Закрутите водонепроницаемый колпачок болта.



6. Завершите установку водонепроницаемых компонентов.

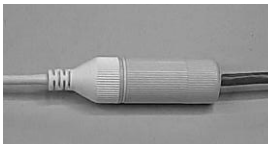

### Водонепроницаемый ответвительный кабель

Подключите ответвительные кабели, а затем выполните следующие действия для защиты ответвительных кабелей от воды с помощью водостойкой ленты. Изображения приведены только в качестве иллюстрации.

1. Подключите ответвительные кабели.

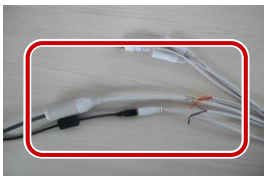

2. Обмотайте соединённые кабели изоляционной лентой.



3. Обмотайте остальные кабели изоляционной лентой.



4. Обмотайте все ответвительные кабели изоляционной лентой.



5. Закрепите водостойкую ленту в начальной точке.

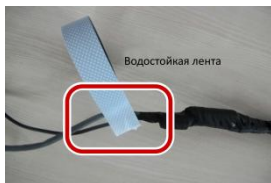

6. Обмотайте ответвительные кабели водостойкой лентой.





- Избегайте короткого замыкания во время изолирования кабелей.
- Используйте самоклеящуюся водостойкую ленту, которая склеивается с витыми кабелями.
- Затяните водостойкую ленту при обмотке кабелей и убедитесь, что кабельные соединения полностью закрыты лентой.
- Рекомендуется поместить водонепроницаемые кабели в водонепроницаемую распределительную коробку, которую можно приобрести отдельно.

### 3 Настойка камеры для работы по ЛВС

---

Для работы и настройки камеры по ЛВС (локальной вычислительной сети) необходимо установить программу EZStation для поиска камеры и изменения ее IP-адреса.



- Для получения программы EZStation обращайтесь к местному дилеру.
- Для получения дополнительной информации о программе EZStation см. руководство пользователя.

1. Подключите камеру и компьютер, как показано на рисунке ниже, для обеспечения маршрутизации.



2. Используйте программу EZStation для автоматического поиска камер в сети.
3. При необходимости измените настройки камеры, в том числе ее IP-адрес и маску подсети.



- IP-адрес по умолчанию: 192.168.0.13. Имя пользователя по умолчанию «admin», а пароль «123456».
- Для доступа к камере с другой подсети, установите шлюз для камеры после входа в систему.

## 4 Доступ к камере

---

Вы можете напрямую контролировать работу камеры и управлять ею через Интернет на ПК.

### Системные требования для ПК

Позиция	Требования
Операционная система	Microsoft Windows 8/Windows 7/Windows XP (32- или 64-разрядная). Рекомендуется ОС Microsoft Windows 7 (32-разрядная).
Процессор	2,0 ГГц или выше, двухъядерный. Рекомендуется процессор Intel i3 или выше.
ОЗУ	Минимум 1 ГБ. Рекомендуется 2 ГБ (или выше).
Видеокарта	Минимум 128 МБ видеопамати. Рекомендуется видеокарта дискретной графики класса Mainstream с видеопаматью более 1 ГБ. Аппаратное обеспечение должно поддерживать DirectX9.0с. <b>Примечание.</b> Убедитесь в том, что для видеокарты установлена последняя версия драйвера.
Звуковая карта	Требуется для работы. <b>Примечание.</b>

Позиция	Требования
	Для работы микрофона двухсторонней связи и транслятора речевых сообщений требуется установить на звуковую карту последнюю версию драйвера.
Сетевая карта	Рекомендуется мегабитная Ethernet-плата (или выше).

## Доступ к камере

Перед началом работы убедитесь, что:

- Камера работает надлежащим образом и подключена к сети.
- На используемом вами ПК установлена версия браузера Internet Explorer 7.0 или выше. Рекомендуется версия браузера IE 8.0.

Чтобы настроить доступ к камере через веб-интерфейс, выполните следующие действия:



1. Откройте браузер, введите IP-адрес камеры (IP-адрес по умолчанию: 192.168.0.13) в адресную строку и нажмите клавишу **Enter**, чтобы открыть страницу авторизации.
2. Введите имя пользователя (по умолчанию: «admin») и пароль (по умолчанию: «123456»), а затем нажмите **Войти**.



При первом входе в систему установите ActiveX. Подробнее см. раздел Установка ActiveX. После завершения установки ActiveX откройте IE, чтобы войти в систему.

## Установка ActiveX

Ниже показан пример установки элемента управления в браузере IE.

1. Нажмите **Загрузить**.



Если вам не удалось загрузить элемент управления ActiveX, нажмите [Загрузить](#), чтобы установить последнюю версию элемента управления ActiveX.

2. Нажмите **Выполнить**. Вы можете нажать на **Сохранить**, чтобы сначала загрузить файл на свой компьютер.
3. Закройте браузер и выполните действия для завершения установки.



- Если при первом входе с помощью Windows 7 система не предложит установить ActiveX, для отключения контроля учетных записей выполните следующие действия: нажмите кнопку **Пуск**, затем выберите **Панель управления**. В окне поиска введите **контроль учетных записей**, а затем нажмите **Изменение параметров контроля учетных записей**. Переместите бегунок в положение **Никогда не уведомлять**, а затем нажмите **ОК**. После выключения контроля учетных записей снова войдите в систему.
- В случае сбоя установки откройте **Установить с помощью Интернет** перед входом в IE. Выберите вкладку **Безопасность**, нажмите на **Надежные сайты**, а затем нажмите **Сайты** для добавления веб-сайта. Если вы используете Windows 7, сначала сохраните файл setup.exe на ПК, а затем нажмите файл правой кнопкой мыши, выберите **Запуск от имени администратора** и установите файл в соответствии с подсказками.

## Настройка дисплея

Войдите на страницу просмотра в реальном времени, а затем настройте объектив таким образом, чтобы изображение на странице просмотра в реальном времени стало четким.

**BOM: 3101COBV**