

# Монтаж оборудования в NV 2002

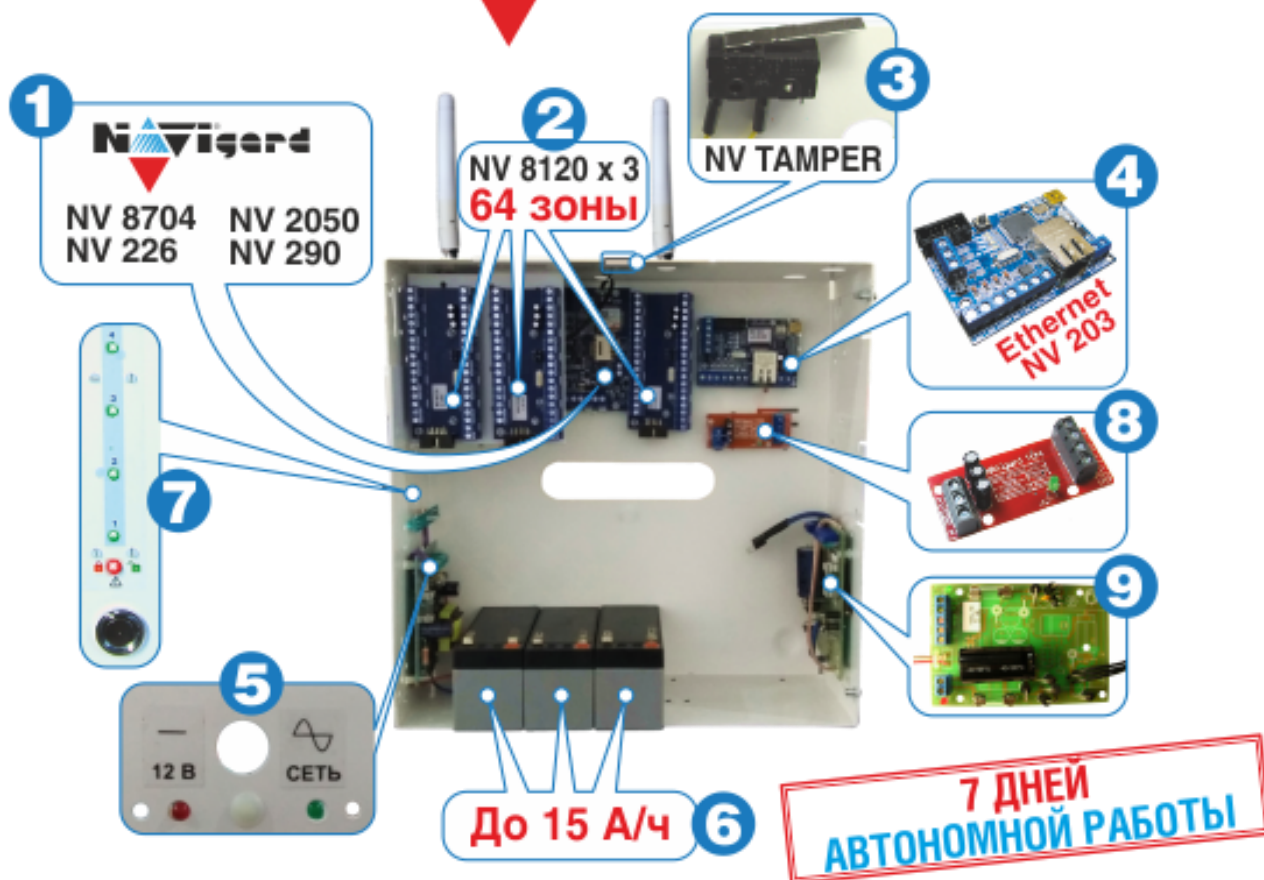

- 1** Установка передатчиков NAVIGARD
- 2** **64 зоны** в одном корпусе или с помощью кронштейна **NV 2001**:
  - NV 226 - для резервирования GSM-канала
  - NV 203 - для резервирования по Ethernet
  - NV 12xx - для подключения контрольных панелей любых производителей
- 3** NV Tamper - Контроль вскрытия крышки корпуса
- 4** NV 203 - для резервирования по Ethernet
- 5** NV 7201 - индикация наличия АКБ, 12В и 220В
- 6** Длительная автономная работа **3** x АКБ 5 А/ч = **15 А/ч**
- 7** Отверстие для считывателя Touch Memory и для индикации состояния зон
- 8** NV 1124 - модуль согласования двухпроводных пожарных извещателей
- 9** NV 7505 / 7215 - стабилизатор напряжения

# БОЛЬШОЙ МЕТАЛЛИЧЕСКИЙ КОРПУС NAVigard 2002

## МОНТАЖ ОБОРУДОВАНИЯ NAVigard в корпусе NV 2002

ДЛЯ МОНТАЖА ОБОРУДОВАНИЯ NAVigard  
ИСПОЛЬЗУЙТЕ МОНТАЖНЫЕ СТОЙКИ  
ИЗ КОМПЛЕКТА МОНТИРУЕМОГО ОБОРУДОВАНИЯ

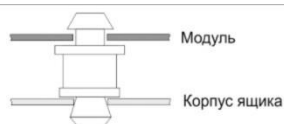

### Основание корпуса

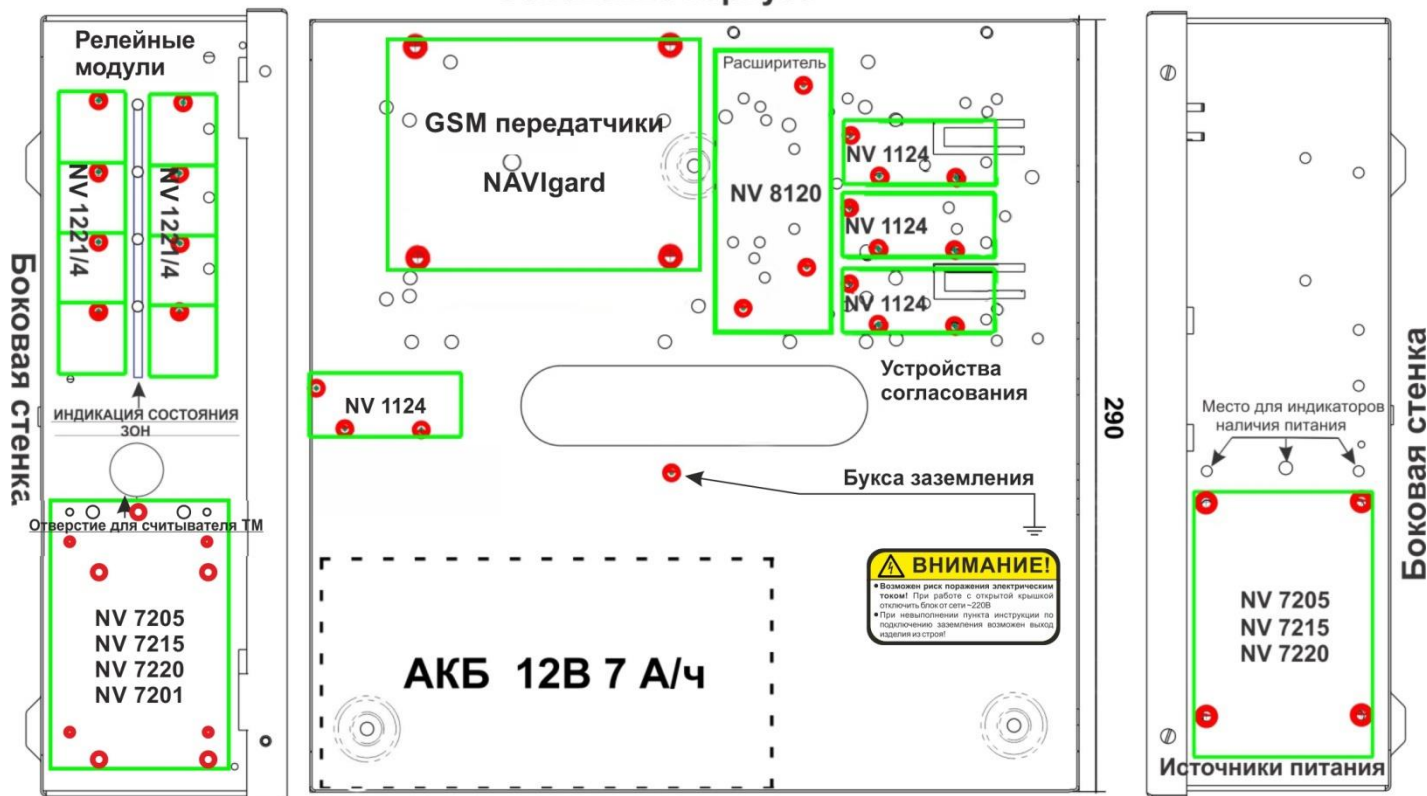

290

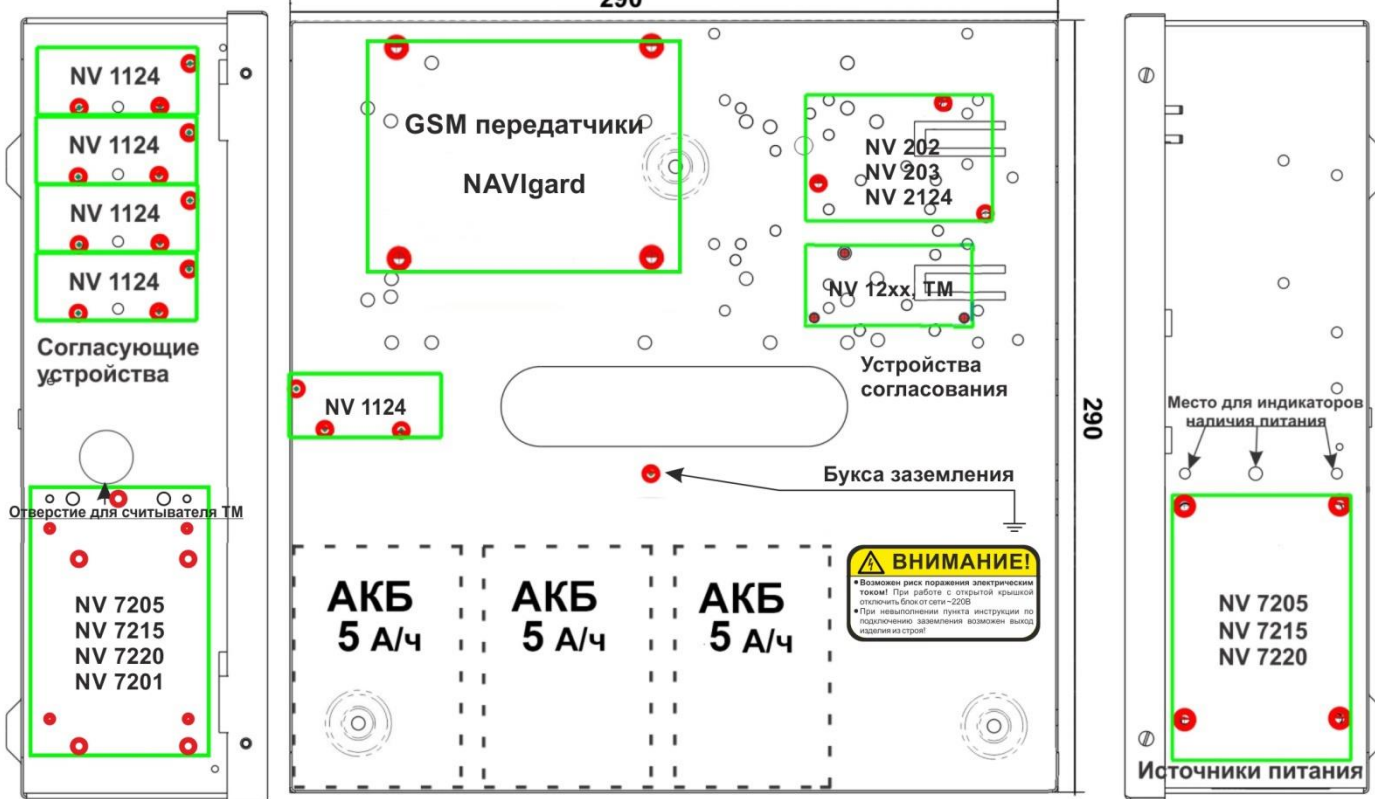

ДЛЯ МОНТАЖА ОБОРУДОВАНИЯ DCS И PARADOX  
ИСПОЛЬЗУЙТЕ МОНТАЖНЫЕ СТОЙКИ  
ИЗ КОМПЛЕКТА МОНТИРУЕМОГО ОБОРУДОВАНИЯ

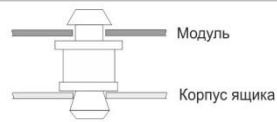

## Основание корпуса

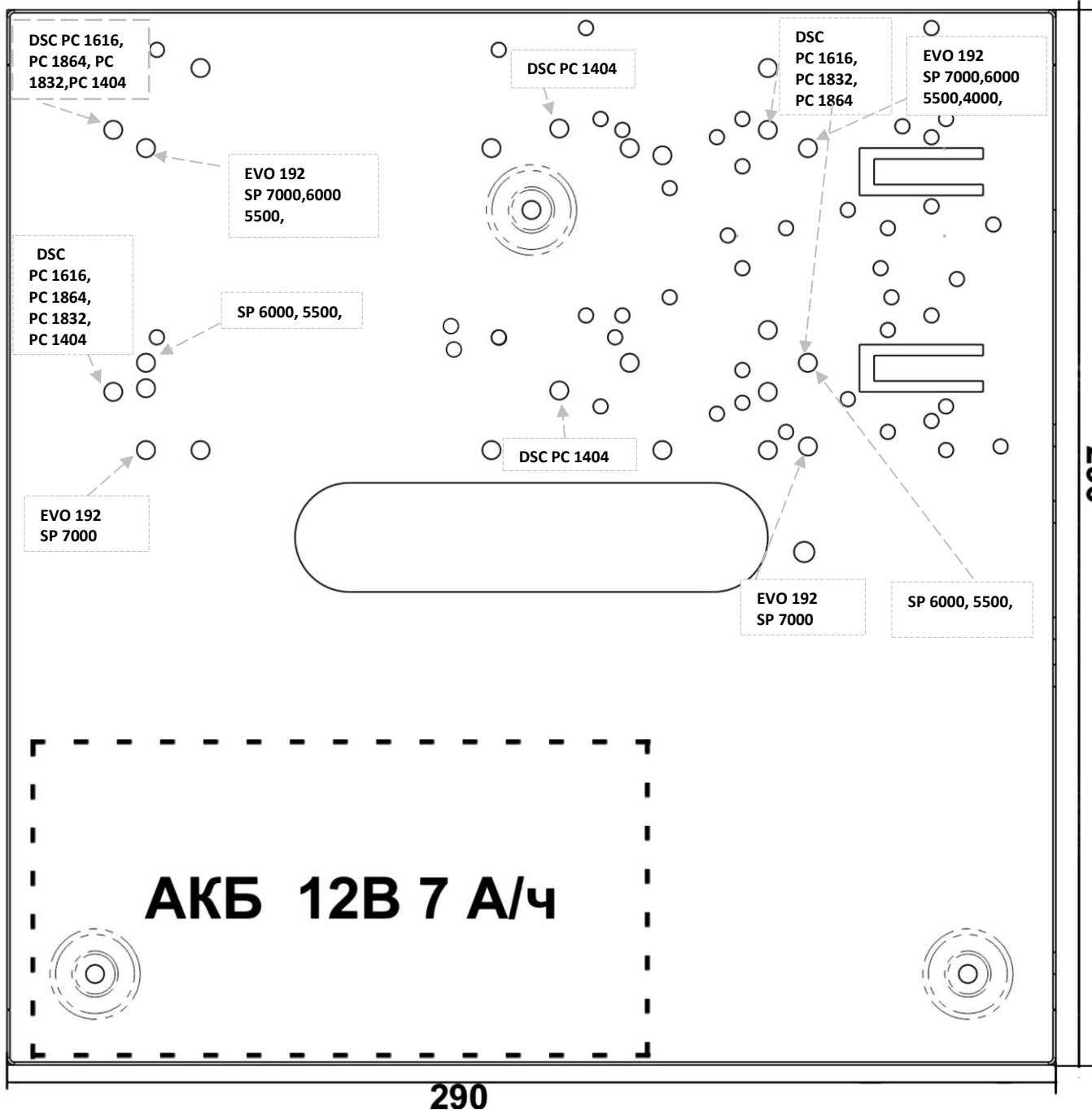

# Крепление панелей paradox EVO 48, 192, SP 7000 в корпус NV 2002

Кронштейн NV 2001 см. ниже

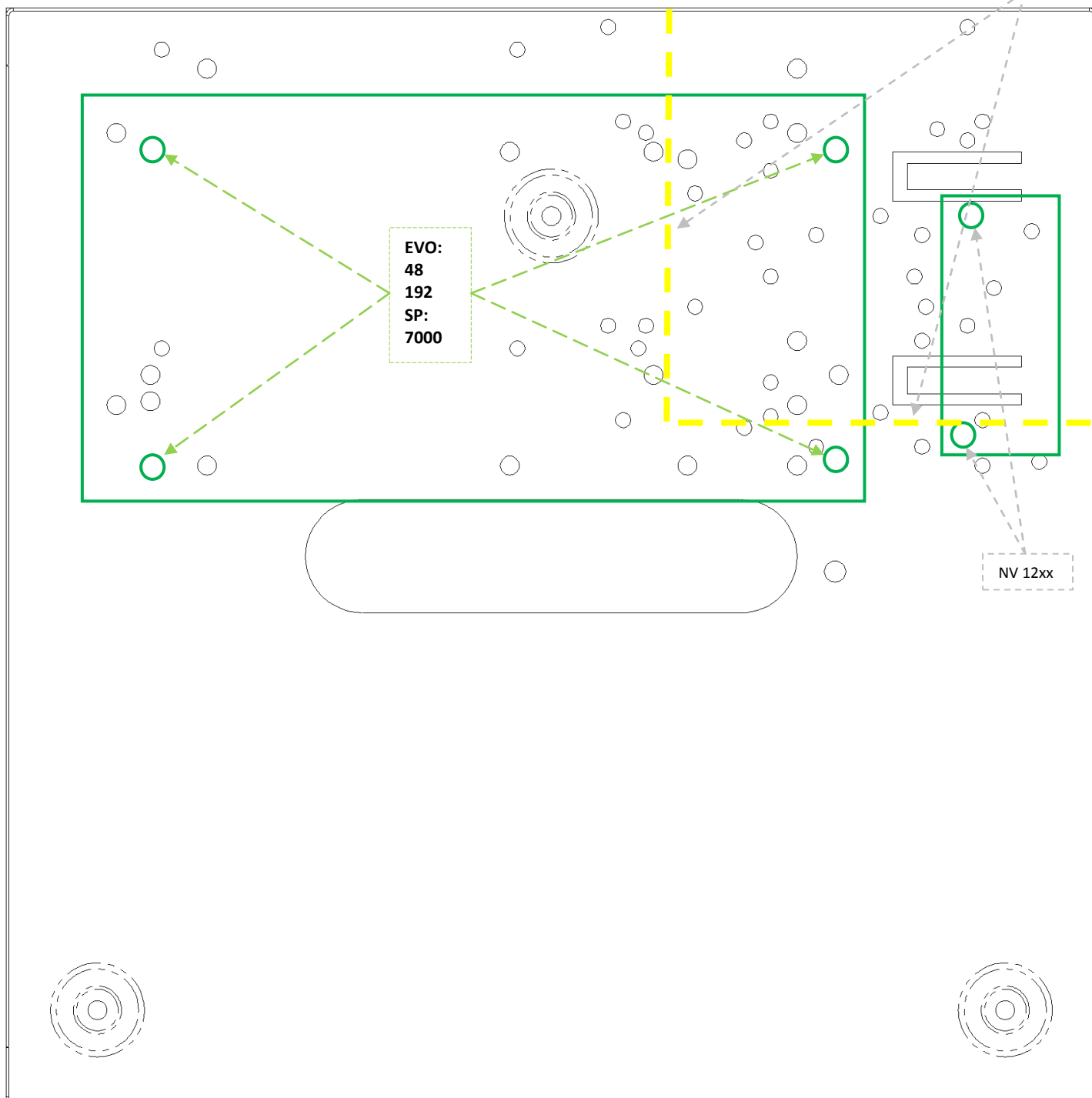

# Кронштейн монтажный NAVIgard2001

Использование монтажной стойки  
идушей в комплекте с изделиями серии NAVIgard

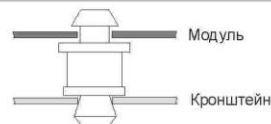

## Варианты расположения модулей на кронштейне

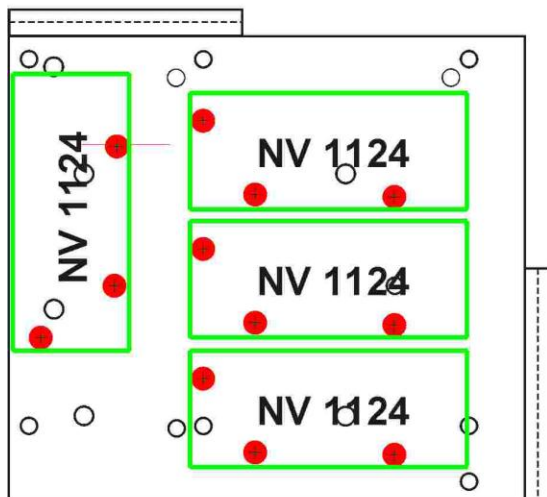

Согласующие устройства

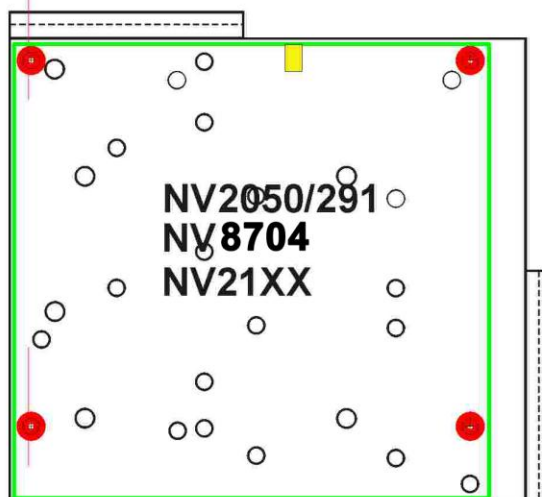

GSM передатчики

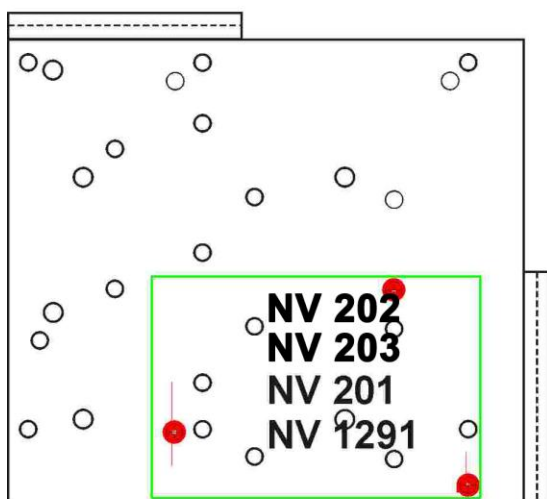

Согласующие устройства

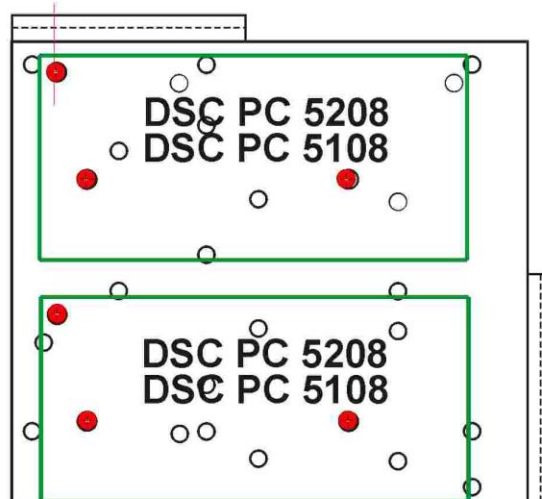

Расширители DSC

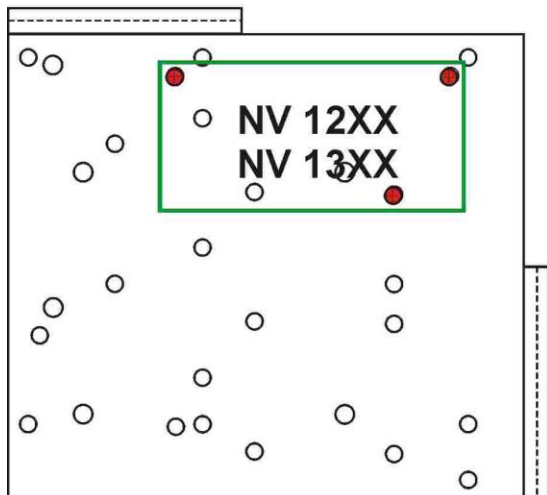

Согласующие устройства

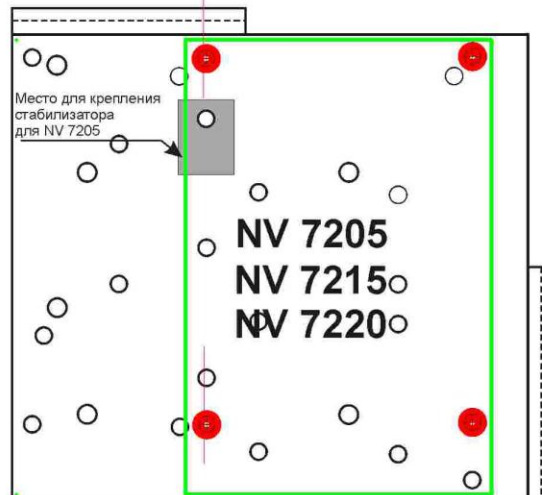

Источники питания

### Крепление панелей Paradox SP 4000, 5500, 6000, 738 в корпус NV 2002.

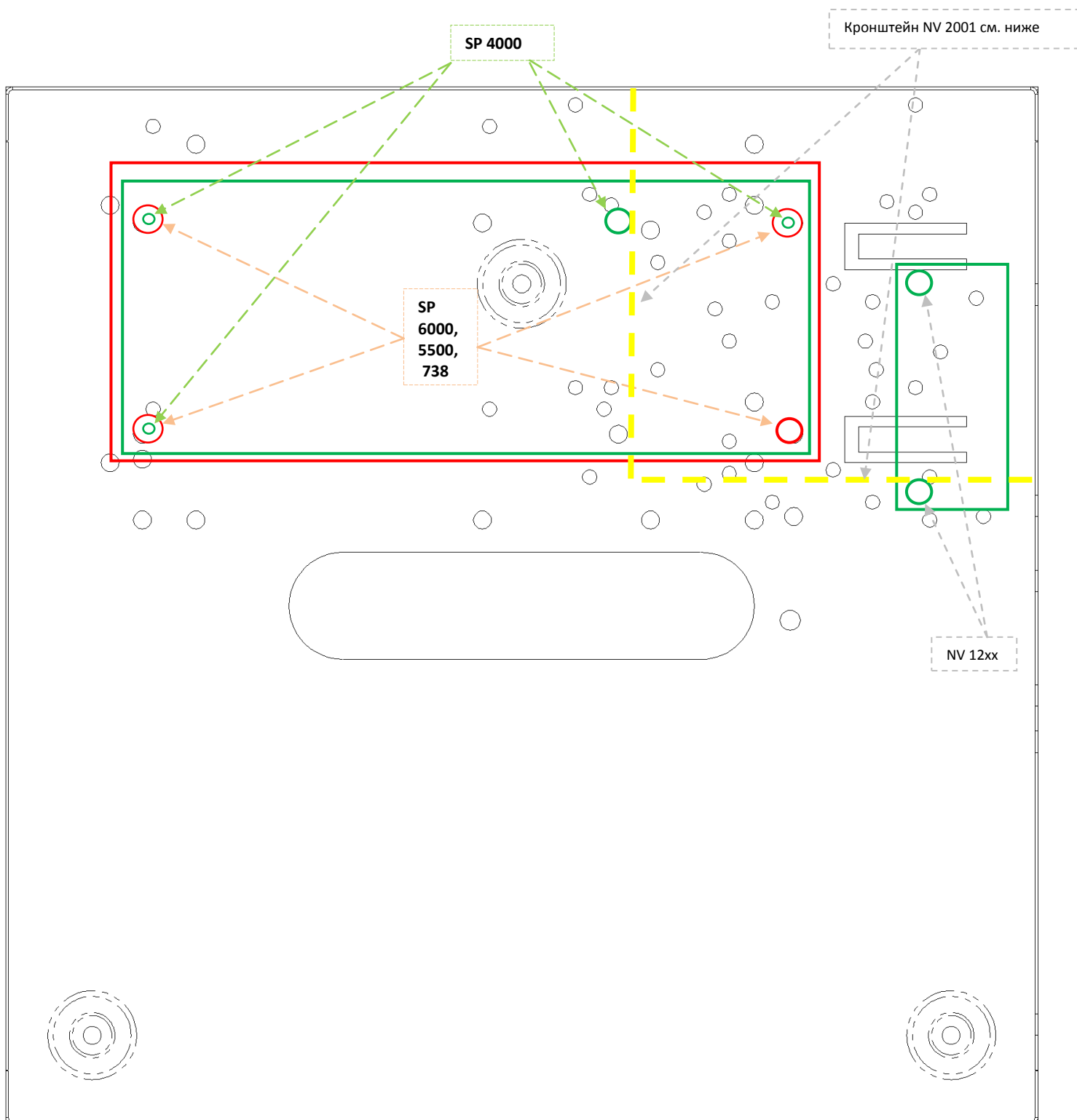

# Кронштейн монтажный NAVIgard2001

Использование монтажной стойки  
идушей в комплекте с изделиями серии NAVIgard

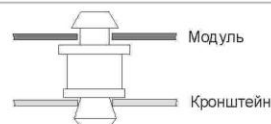

## Варианты расположения модулей на кронштейне

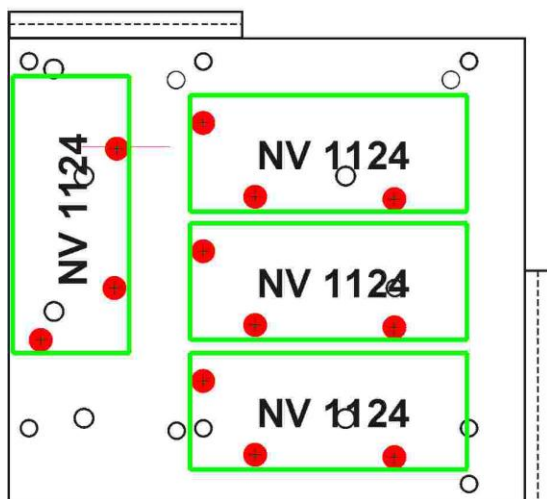

Согласующие устройства

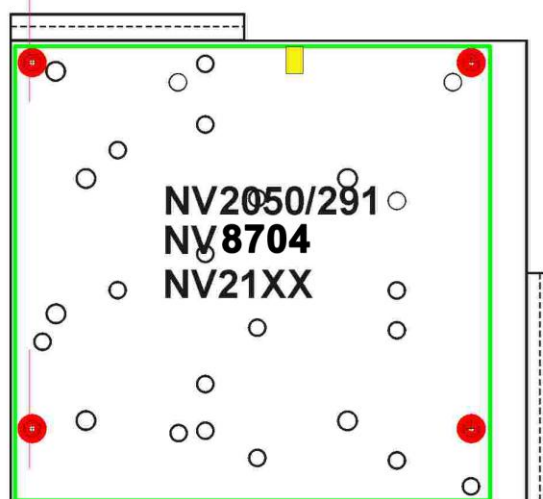

GSM передатчики



Согласующие устройства

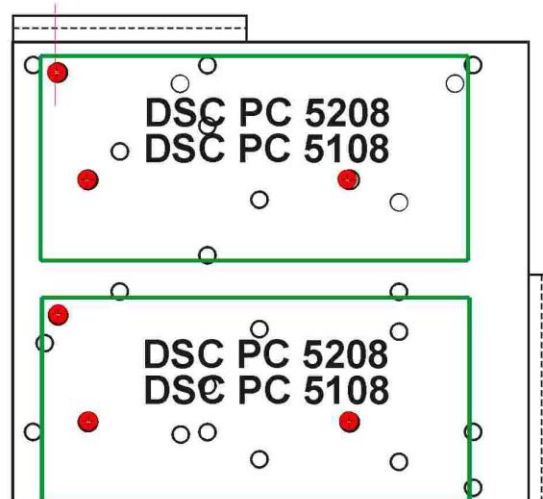

Расширители DSC

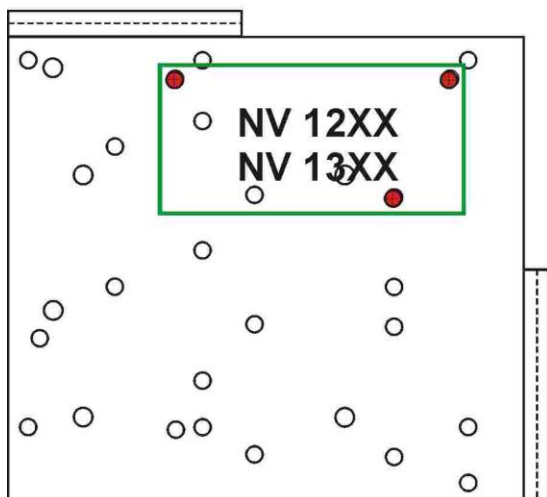

Согласующие устройства

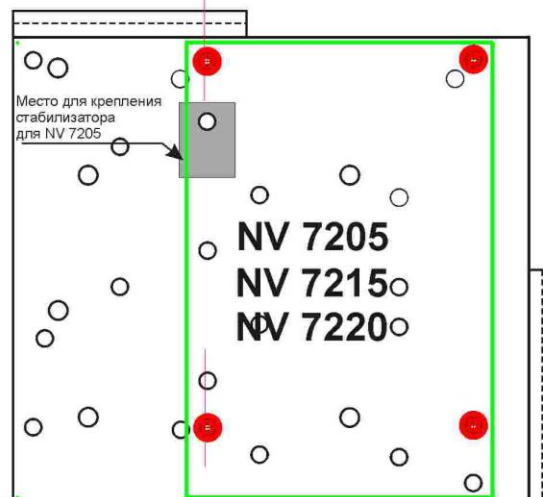

Источники питания

# Крепление панелей DSC 1616, 1832, 1864 в корпус NV 2002

Кронштейн 2001 см. ниже

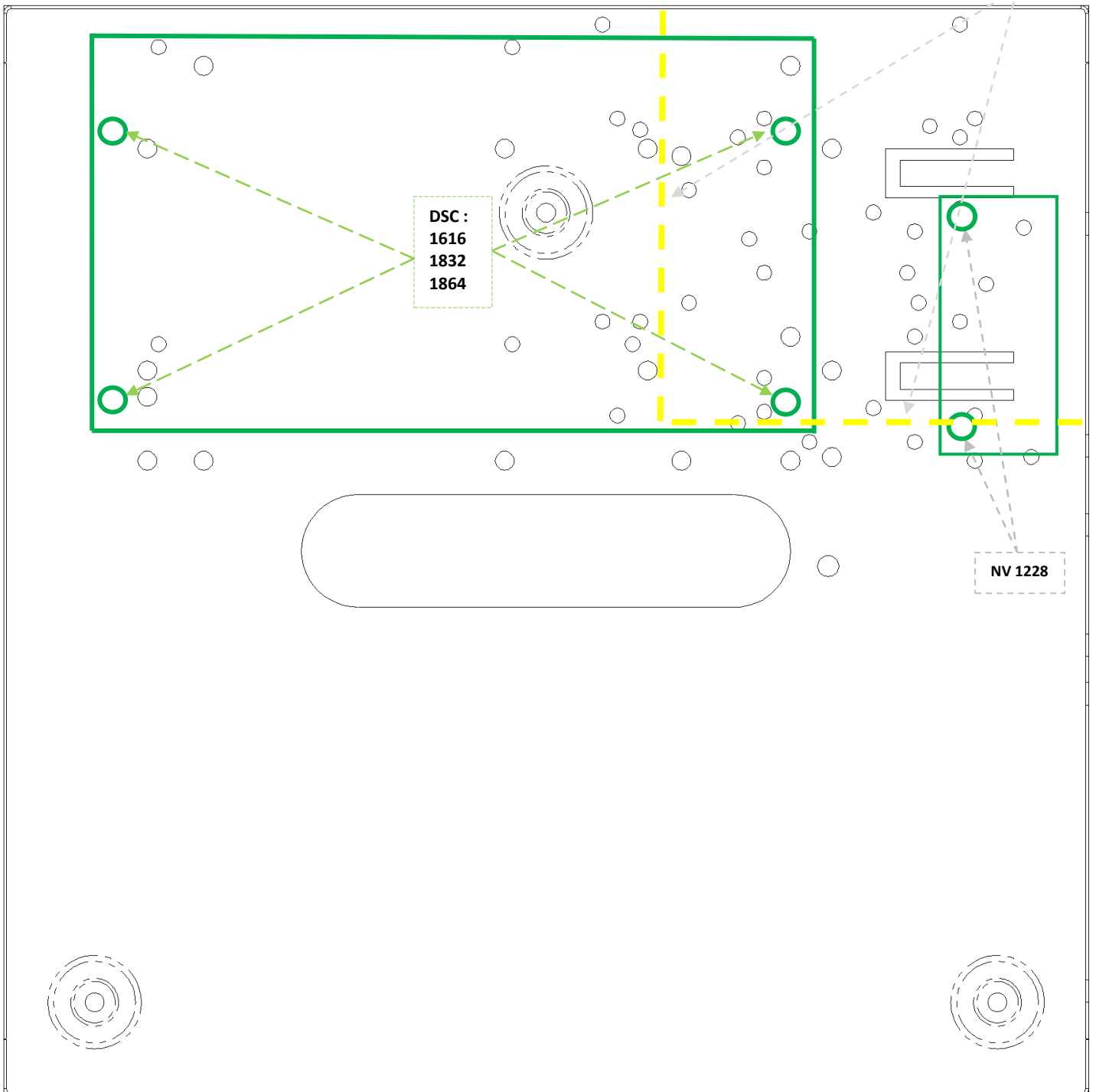



# Кронштейн монтажный NAVIgard2001

Использование монтажной стойки  
идущей в комплекте с изделиями серии NAVIgard

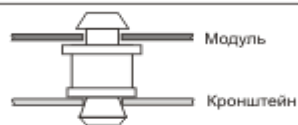

## Варианты расположения модулей на кронштейне

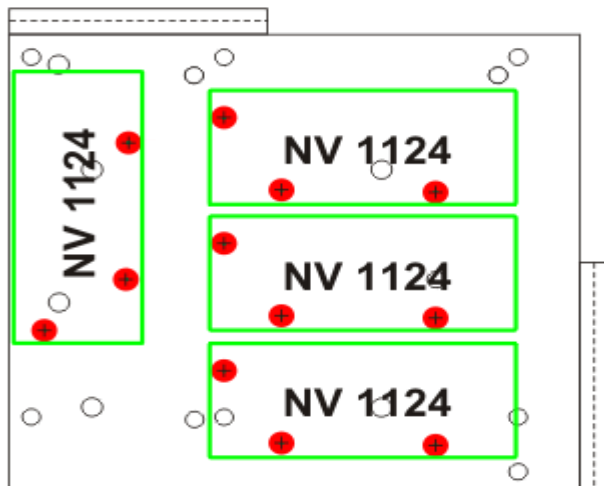

Согласующие устройства

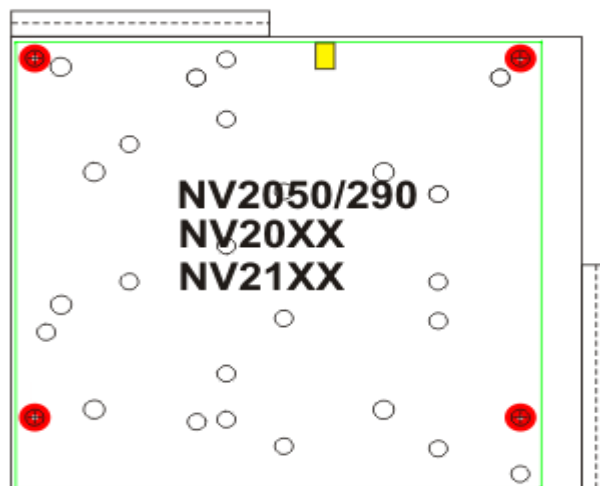

GSM передатчики

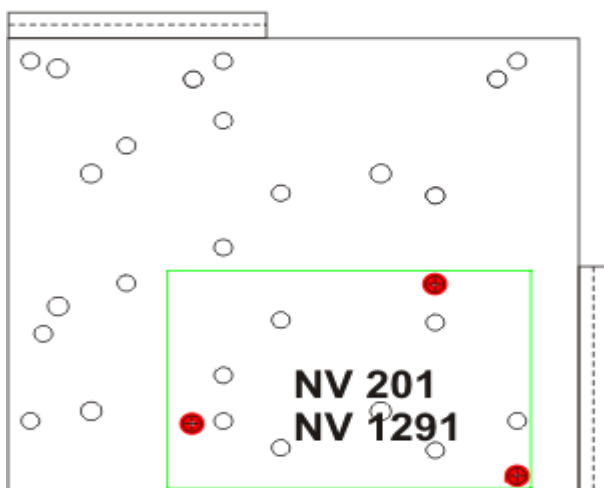

Согласующие устройства

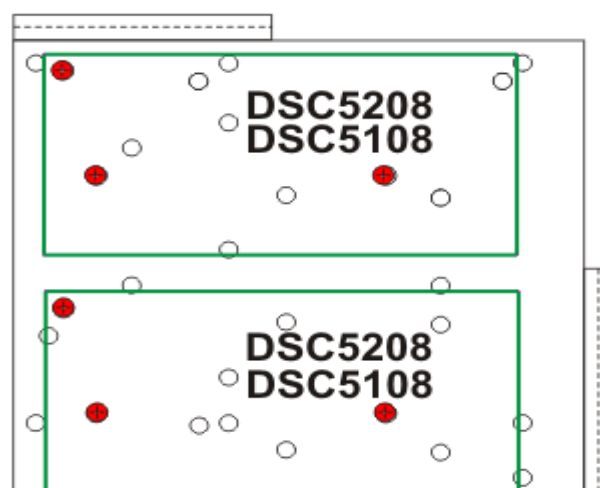

Расширители DSC

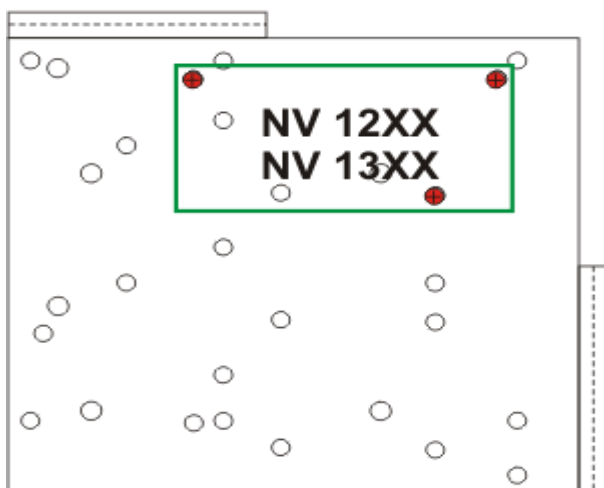

Согласующие устройства

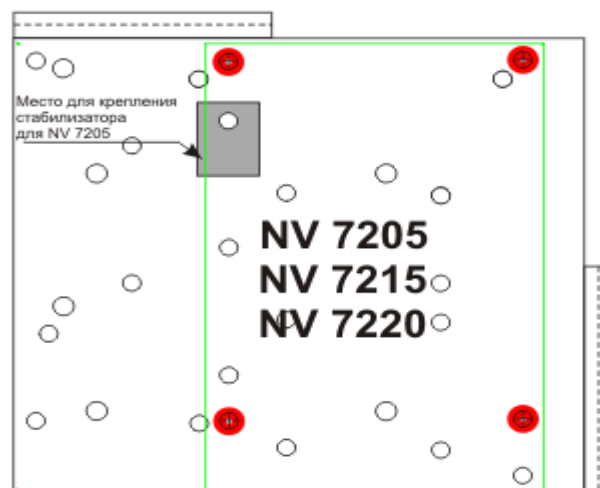

Источники питания