



Декларация о соответствии ТР ТС № RU Д-RU.АБ84.В.02177
Сертификат пожарной безопасности № С-RU.ПБ25.В.03053

Блок резервного питания

12В 5А под АКБ 1,2Ач

ВРМ1205N

Паспорт

Идентификационный номер прибора

1. Общие сведения

Блок резервного питания 12В 5А (ВРМ1205N) под АКБ 1,2Ач (далее – прибор) предназначен для питания устройств с постоянным напряжением 12 В, максимальным током нагрузки 5 А. Устанавливаемый в прибор АКБ также может заряжаться от него.

Прибор соответствует ТУ 4372-002-96820587-2013 и признан годным для эксплуатации.

2. Производитель

Опытный Завод «Контакт»
192241, Россия, г. Санкт-Петербург,
Южное шоссе, дом 37, корп. 2, литера А

3. Комплектность

Блок резервного питания 12В 5А (ВРМ1205N) под АКБ 1,2Ач	1 шт.
Кабель резервного питания	1 шт.
Крепёж	1 к-т
Паспорт	1 шт.
Упаковка	1 шт.

4. Технические характеристики

Параметр	Значение
Входное напряжение AC (50 Гц), В	210 – 240
Выходное напряжение DC, В	12±0,5
Максимальный ток нагрузки (при температуре окружающей среды 20°C), А	5
Пиковый ток нагрузки, А	8
Клемма (CPW) для контроля наличия основного питания	Есть
Защита аккумулятора от превышения тока нагрузки	Есть
Защита аккумулятора от глубокого разряда (при падении напряжения на АКБ до 10,5 В)	Есть
Защита от короткого замыкания	Есть
Средний ток заряда АКБ, А	0,1
Тампер вскрытия корпуса	Нет
Габаритные размеры, мм	170×120×50
Масса (без АКБ), г	360
Диапазон рабочих температур, °C	-30...+35

5. Назначение элементов

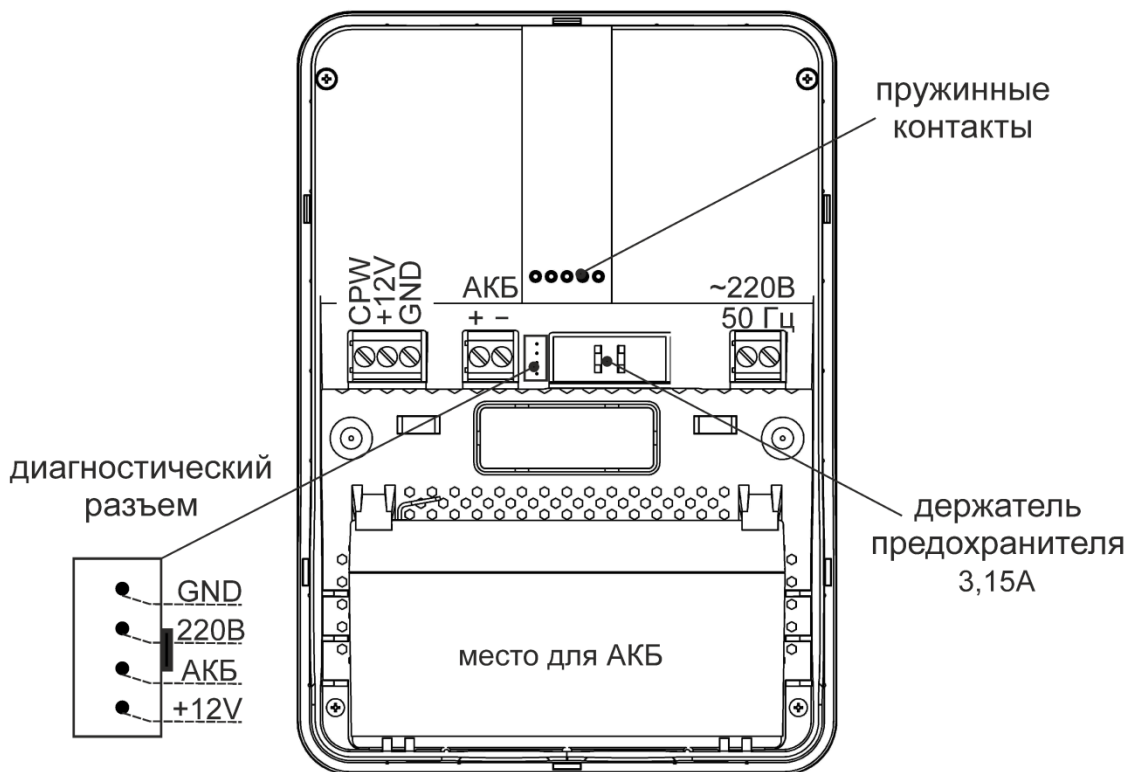
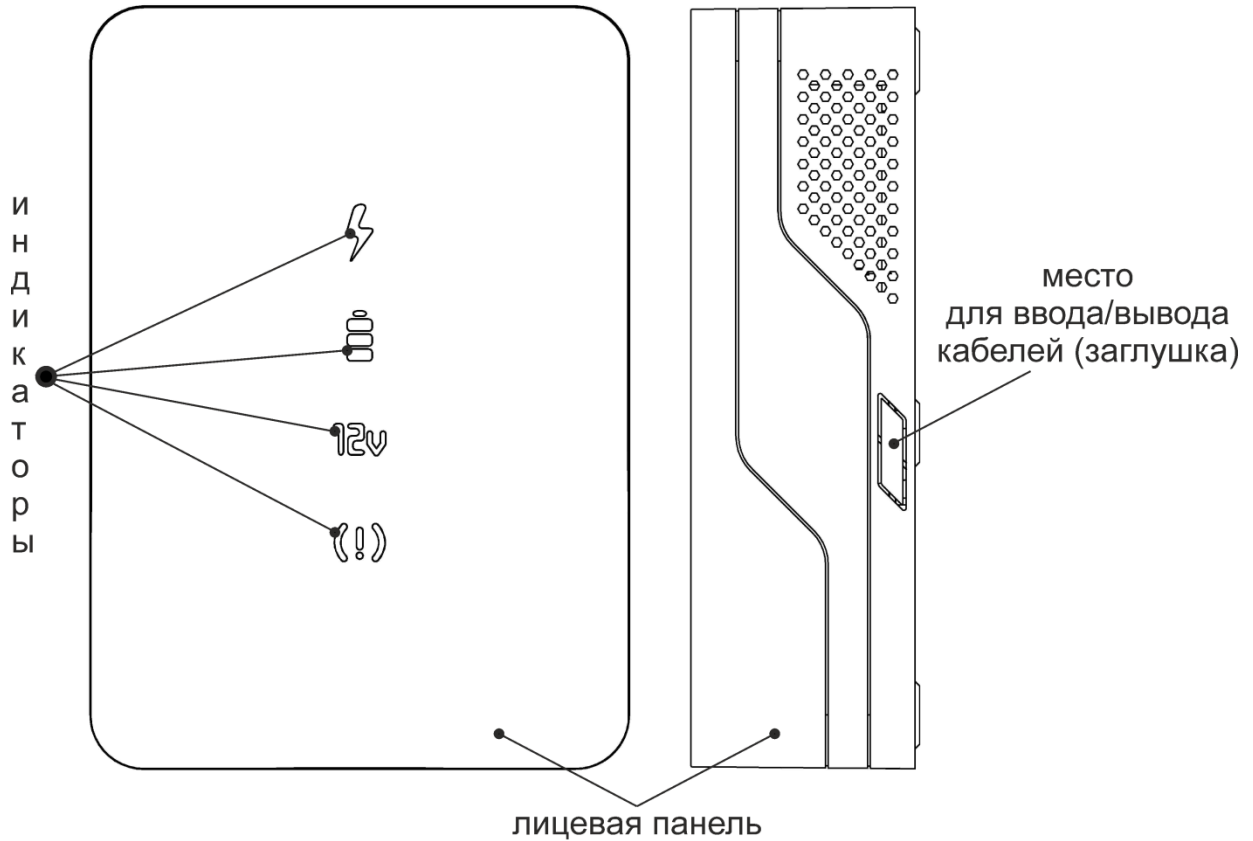



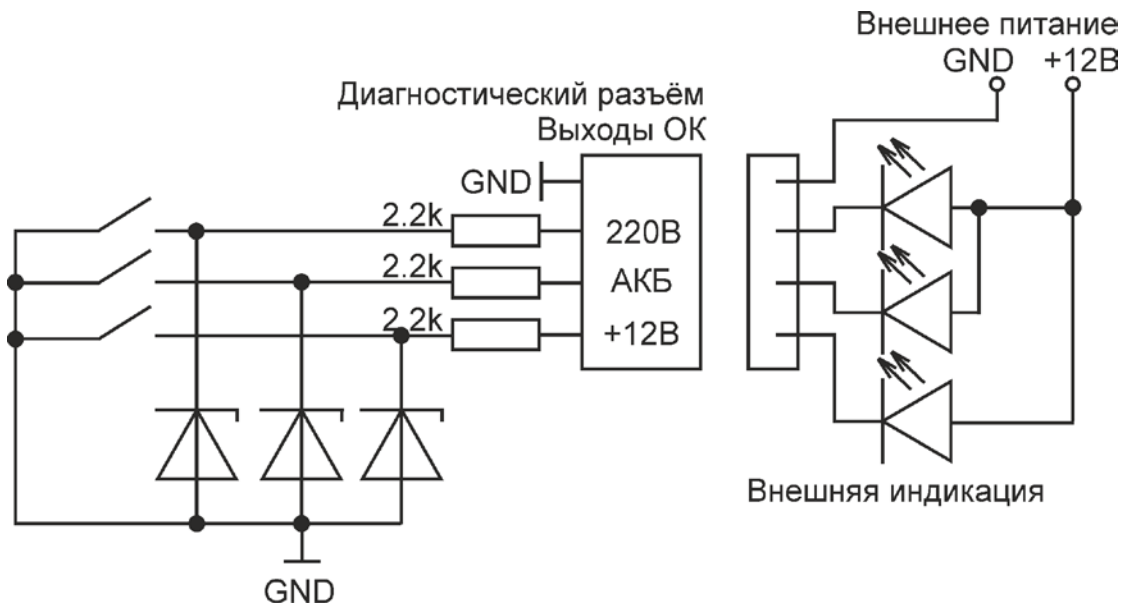

Элемент	Назначение
CPW, +12V, GND	Клеммы выходного напряжения 12В. Клемма CPW предназначена для подключения к шине контроля основного питания.
~220 В	Клеммы для подключения к сети 220 В.
АКБ	Клеммы для подключения к источнику резервного питания (АКБ).

6. Возможная электрическая схема внешней индикации на базе сигналов от диагностического разъёма (выходы типа «ОК»)



Максимальное коммутируемое напряжение выходов ОК – 13,5 В.

7. Световая индикация

Индикатор	Назначение
 (синий)	На входе прибора есть напряжение 220 В.
 (синий)	К прибору подключён исправный АКБ.
 (синий)	На выход прибора подаётся напряжение 12 В.
 (красный)	Индикатор горит, если: <ul style="list-style-type: none"> • На входе прибора отсутствует напряжение 220 В; • К прибору не подключён АКБ или АКБ неисправен; • На выходе прибора отсутствует напряжение 12 В; • К прибору подключён АКБ с напряжением менее 10,5 В.

8. Подготовка прибора к работе

- 8.1. Подготовку прибора и его установку производите только при отключённом питании.
- 8.2. Для установки прибора выберите место, максимально защищённое от воздействия атмосферных осадков, грязи, технических жидкостей, механических воздействий и свободного доступа посторонних лиц.
- 8.3. Повесьте прибор на стену. Места для крепления расположены на тыльной стороне корпуса. Крепёж входит в комплект прибора.
- 8.4. Снимите лицевую панель – используйте паз в нижней части панели.
- 8.5. Для ввода кабелей удалите заглушки на боковых сторонах корпуса прибора. Подключите шины CPW, выходного питания 12 В и питания прибора 220 В к соответствующим клеммам.
- 8.6. Установите в прибор АКБ (место установки имеет размер 100×50×45 мм). Разъём рассчитан на стандартную аккумуляторную батарею 12 В 1,2 Ач. Также возможна установка АКБ ёмкостью до 1,3 Ач. Подключите АКБ (провода для подключения присоединены к клеммам «АКБ»).
- 8.7. Если необходимо, подключите шину к диагностическому разъёму. Диагностический разъём предназначен для передачи данных о состоянии прибора на внешние устройства и дублирует работу индикаторов. Контакты разъёма типа «открытый коллектор», нормальное состояние – замкнуты на GND. Электрическая схема внешней индикации предложена в разделе 6.
- 8.8. Установите лицевую панель – наденьте на корпус сначала верхнюю часть панели, затем прижмите нижнюю до щелчка.



Внимание! Запрещается использовать блок при снятой лицевой панели.

- 8.9. Подайте питание 220 В и проконтролируйте по светодиодной индикации корректность работы прибора (см. раздел 7).

9. Техническое обслуживание и меры безопасности

Периодически проверяйте целостность подводящих проводов и кабелей, места соединений, надёжность крепления.

Все работы, связанные с установкой и обслуживанием прибора должны проводиться персоналом, имеющим для этого соответствующую квалификацию.



Ни в коем случае не прикасайтесь к плате и к элементам включённого блока питания.

Отключите питание и подождите 2 минуты, прежде чем производить какие-либо действия над блоком питания: на конденсаторах может сохраняться высокое напряжение!

10. Транспортирование и хранение

Транспортирование прибора должно осуществляться в упаковке, в закрытых транспортных средствах. Условия хранения и транспортировки должны соответствовать условиям по ГОСТ 15150. В помещениях для хранения не должно быть токопроводящей пыли, паров кислот и щелочей, а также газов, вызывающих коррозию и разрушающих изоляцию.

11. Сведения о совместимости

Охранная панель "Контакт LAN"

Охранно-пожарная панель "Контакт LAN-11"

Охранная панель "Контакт GSM-4"

Охранная панель "Контакт GSM-4-2"

Охранно-пожарная панель "Контакт GSM-5"

Охранно-пожарная панель "Контакт GSM-5-2"

Охранно-пожарная панель "Контакт GSM-5-2 3G"

Охранная панель "Контакт GSM-5-RT1"

Охранная панель "Контакт GSM-5-RT2"

Охранная панель "Контакт GSM-5-RT3"

Охранно-пожарная панель "Контакт-6"

Охранно-пожарная панель "Контакт GSM-9"

Радиоканальная охранно-пожарная панель "Контакт GSM-10"

Радиоканальная охранно-пожарная панель "Контакт GSM-14"

Радиоканальная охранно-пожарная панель "Контакт GSM-15"

Радиоканальная охранно-пожарная панель "Контакт GSM-16"

Радиоканальный приёмник "RDK-1"

Охранная панель "Барс GSM4" (4 шлейфа)

Стационарный GSM-модем 900/1800 MHz RS232/USB

Мониторинговая станция "Контакт GSM"

Мониторинговая станция "Контакт Line"

Релейная плата интеллектуальная

Клавиатура "KB1-2"

Преобразователь RS485/RS232, с гальванической развязкой, интеллектуальный

Одноканальный блок защиты от короткого замыкания «PRT1»

Плата контроля разряда АКБ.

12. Гарантии изготовителя

Изготовитель гарантирует соответствие прибора требованиям технических условий при соблюдении клиентом условий транспортирования, хранения, монтажа и эксплуатации.

Гарантийный срок эксплуатации – 12 месяцев со дня ввода в эксплуатацию, но не более 18 месяцев с момента изготовления.

Гарантийный срок хранения – 6 месяцев с момента изготовления.

Эксплуатация прибора без лицевой панели запрещена. В противном случае, следует досрочное прекращение гарантийного срока и прекращение ответственности изготовителя.

Изготовитель оставляет за собой право вносить изменения, не ухудшающие функциональность прибора без предварительного уведомления потребителей.

13. Сведения о рекламациях

При отказе в работе или неисправности прибора в период действия гарантийного срока, составьте акт о неисправности с указанием даты выпуска и ввода в эксплуатацию прибора, характера дефекта.

Неисправный прибор с актом о неисправности направлять по адресу покупки прибора, либо в ООО «НПО «Ритм»:

ООО «НПО «Ритм»
195248, Россия, г. Санкт-Петербург,
пр. Энергетиков, д. 30, корпус 8.
+7 (812) 325-01-02
www.ritm.ru info@ritm.ru