

# FacePass

Автономная система распознавания лиц

Краткое руководство (v1.0)



## ANVIZ®

Copyright © 2001-2012 Anviz Global Inc.

ANVIZ® это зарегистрированная торговая марка Anviz Global, и не может быть использована без разрешения компании Anviz. В связи с постоянным улучшением данного продукта, эти характеристики и внешний вид могут быть изменены без предварительного предупреждения.

### Комплект поставки

1 Терминал

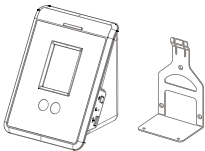

2 Комплект инструкций



3 Дополнительные материалы



4 Подключение

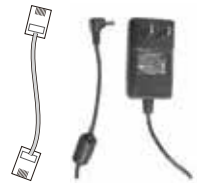

### Примечание

1. Пожалуйста, держите устройство на расстоянии от магнитного поля и избегайте его повреждений.
2. Пожалуйста, не разбирайте устройство и не пытайтесь изменить его электросхему.
3. Пожалуйста, перед установкой устройства на стену проверьте его подключение с помощью программного обеспечения.
4. Пожалуйста, для избежания повреждений устройства не проводите установку под напряжением.
5. Пожалуйста, используйте оригинальный блок питания или подключите питание согласно инструкции.
6. Повреждения оборудования вследствие неправильного подключения и эксплуатации гарантией не покрываются.

## Подготовка установки

До установки:

Рабочая температура FacePass: 0 C +45 C , влажность: 20% - 80%.

Прямой солнечный свет может сильно повлиять на процесс распознавания лица, поэтому терминал не следует устанавливать вне помещения. Пожалуйста, устанавливайте терминал в закрытых помещениях и избегайте попадания на него интенсивного освещения.

## Шаги установки

### Шаг 1: Место установки

Оптимальным расстоянием для распознавания терминалом FacePass является 11,8"-31,5" (30-80 см), а оптимальными углами для камеры являются горизонтальный  $\pm 20^\circ$  и вертикальный  $\pm 20^\circ$ . Рекомендованная высота установки 43,3" (110см) от пола. В таком положении FacePass может зафиксировать лицо человека с ростом 57"-76,8" (от 145 до 195 см) на соответствующей дистанции для распознавания.

Фактическая высота установки должна определяться по высоте пользователей.



Рисунок ( 1 ) Место установки

### Шаг 2: Сверление отверстий для стального кронштейна

(1) Пожалуйста, следуя размерам стального кронштейна разметьте отверстия для винтов и проводки. Убедитесь в том, что задняя часть находится на горизонтальном положении.

(2) Просверлите отверстие (Рекомендованный диаметр 6 мм).

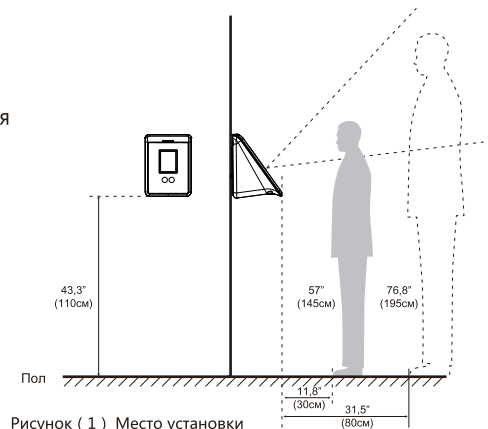

Рисунок ( 2 ) Стальной кронштейн



Рисунок ( 3 ) Крепление стального кронштейна

### Шаг 3: Крепление стального кронштейна

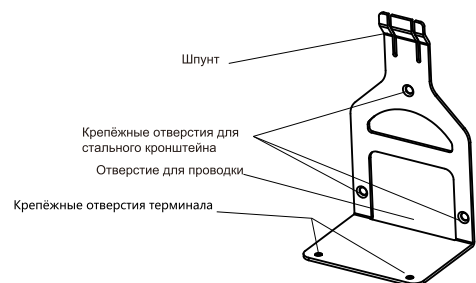
(1) Закрепите стальной кронштейн на стене с помощью самонарезающих винтов.

(2) Вытащите все кабели из отверстия для проводки в кронштейне.

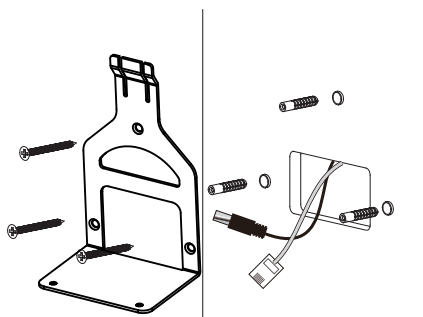
### Шаг 4: Крепление терминала

- (1) Подключите кабели к терминалу.
- (2) Наденьте терминал на шпунт стального кронштейна.
- (3) Закрепите терминал винтами.





Рисунок ( 4 ) Крепление терминала

## Регистрация пользователя

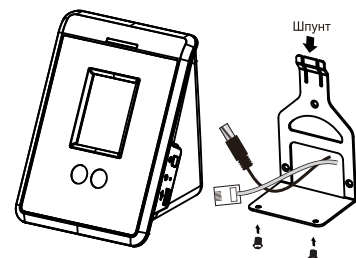

①

Для начала работы со Страницей Ввода включите терминал. Нажмите  для перехода на страницу Подтверждения Администратора.



②

Введите пароль по умолчанию "88888888" и нажмите  для перехода на Страницу Главного Меню.



③

Для перехода на Страницу Управления Пользователями нажмите "User".



④

Для перехода на Страницу Регистрации Пользователя нажмите "New".



⑤

На Странице Регистрации Пользователя введите "Name", "ID" и "Pwd".



⑥

Для ввода информации пользователя используйте сенсорный экран терминала. Затем нажмите  для возврата на Страницу Регистрации Пользователя.



⑦

Нажмите "Enroll" для сохранения изображения лица пользователя.



⑧

Перед фотографированием лица терминал покажет на экране предупреждение.

⑨

В ходе процесса регистрации изображения лица удерживайте ваше лицо в жёлтой рамке. Немного передвигайте голову вперёд и назад до окончания этого процесса.

Жёлтая рамка: зона правильного распознавания;  
Синяя рамка: зона правильной регистрации изображения;  
Красная рамка: зона неправильной регистрации изображения.

## Распознавание лиц



①

На Странице Ввода нажмите  для перехода на Страницу Распознавания Лица.



②

Если в терминале включена активация телом, то при появлении перед ним пользователя он автоматически переключится Страницу Распознавания Лица.



③

Пожалуйста, удерживайте своё лицо в жёлтой рамке.



④

Проверка лица прошла успешно.